

















Инструкция по эксплуатации Холодильно-морозильная комбинация



Обязательно прочитайте инструкцию по эксплуатации и монтажу перед установкой, монтажом и вводом прибора в эксплуатацию. Вы обезопасите себя и предотвратите повреждения Вашего прибора.

Содержание

Указания по безопасности и предупреждения	5
Ваш вклад в охрану окружающей среды	16
Монтаж	17
Место установки.....	17
Комбинации Side-by-Side	18
Климатический класс.....	18
Вентиляция.....	19
Мебельная дверца.....	19
Горизонтальный и вертикальный зазоры	19
Вес мебельной дверцы	20
Размеры для встраивания	21
Встраивание в высокий шкаф/вид сбоку.....	21
Подключения и система вентиляции	22
Ограничение угла открывания дверец прибора	23
Подключение к электросети.....	24
Экономия электроэнергии	26
Описание прибора	28
Стартовый экран	30
Принцип управления	30
Режим установок 	31
Оформление внутреннего пространства	33
Перемещение полки с точной регулировкой	33
Перемещение полки с точной регулировкой	33
Перестановка дверной полки/полки для бутылок.....	34
Установка подставки для яиц	34
Перестановка или извлечение держателя для бутылок	34
Перестановка полки/полки с подсветкой.....	34
Установка полки для бутылок на разделительной панели.....	35
Извлечение и повторная установка сортировочного бокса.....	35
Установка адаптеров для противня	36
Перестановка угольного фильтра.....	36
Принадлежности, входящие в комплект	37
Дополнительно приобретаемые принадлежности	37
Включение и выключение прибора	39
Перед первым использованием	39
Подключение прибора	39
Заполнение и установка ёмкости для воды для аэрозольного распылителя	39
Включение прибора	39

Выключение прибора.....	40
Отдельное выключение холодильного отделения.....	40
Порядок действий при длительном отсутствии.....	40
Правильная температура	41
Индикатор температуры	42
Установка температуры в холодильном и морозильном отделениях.....	42
Возможные установки	42
Применение суперохлаждения и суперзамораживания	44
Выполнение других установок	46
Пояснения к некоторым установкам	46
Режим «Вечеринка» 	46
Режим «Отпуск» 	46
Включение функции блокировки  / 	47
Режим «Шаббат» 	48
Информация о режиме «Шаббат» 	48
Изменение времени до включения сигнала об открытой дверце 	49
Система Miele@home	49
Настройка уровня громкости звуковых/предупреждающих сигналов  / 	51
Настройка яркости дисплея 	52
Выключение демонстрационного режима 	52
Сброс до заводских настроек 	52
Информация 	52
Индикатор замены угольного фильтра 	52
Режим очистки 	53
Сигналы об изменении температуры и об открытой дверце	54
Хранение продуктов в холодильном отделении	56
Различные температурные области.....	56
Что не подходит для хранения в холодильном отделении.....	57
Указания по закупке продуктов питания.....	57
Правильное хранение продуктов.....	58
Размещение продуктов в зоне PerfectFresh Active	59
Зона PerfectFresh Active	59
Влажное отделение	59
Увлажнитель 	61
Сухое отделение.....	62

Содержание

Замораживание и хранение	64
Что происходит при замораживании свежих продуктов?	64
Максимальное количество продуктов для заморозки.....	64
Хранение готовых глубокозамороженных продуктов	64
Замораживание свежих продуктов	65
Срок хранения замороженных продуктов	66
Быстрое охлаждение напитков	67
Использование принадлежностей	67
Приготовление кубиков льда.....	67
Размораживание	68
Чистка и уход	69
Указания по моющему средству	69
Подготовка прибора к очистке.....	70
Очистка внутреннего пространства	71
Очистка принадлежностей вручную или в посудомоечной машине.....	71
Извлечение, разборка и чистка принадлежностей	72
Чистка уплотнителя дверцы	78
Чистка вентиляционных отверстий.....	78
После очистки.....	79
Что делать, если	80
Не работает внутренняя подсветка	90
Посторонние звуки и их причины	92
Сервисная служба	93
Контактная информация для обращений в случае неисправностей.....	93
База данных EPREL (Европейский реестр энергетической маркировки)	93
Документы соответствия	94
Дата изготовления.....	95
Технические характеристики	96
Заявление о соответствии	97

Указания по безопасности и предупреждения

Данный прибор соответствует нормам технической безопасности. Тем не менее, его ненадлежащая эксплуатация может привести к травмам и материальному ущербу.

Внимательно прочитайте инструкцию по эксплуатации и монтажу, прежде чем вводить прибор в эксплуатацию. В ней содержатся важные указания по монтажу, технике безопасности, эксплуатации и техобслуживанию. Вы обезопасите себя и предотвратите повреждения вашего прибора.

В соответствии с нормой IEC 60335-1 Miele настоятельно рекомендует ознакомиться со всей информацией по установке прибора и следовать указаниям и предупреждениям по безопасности.

Miele не несёт ответственности за повреждения, вызванные несоблюдением данных указаний и рекомендаций.

Бережно храните инструкцию по эксплуатации и монтажу и по возможности передайте её следующему владельцу прибора.

Указания по безопасности и предупреждения

Надлежащее использование

- ▶ Этот прибор предназначен для использования в домашнем хозяйстве и подобных бытовых условиях исключительно для личных, семейных, домашних и иных нужд, не связанных с осуществлением предпринимательской деятельности.
- ▶ Используйте прибор исключительно в домашнем хозяйстве для охлаждения и хранения продуктов питания, а также для хранения замороженных продуктов, для замораживания свежих продуктов питания и приготовления льда. Применение его в других целях недопустимо.
- ▶ Прибор не предназначен для хранения и охлаждения медикаментов, плазмы крови, лабораторных препаратов и других подобных материалов и продуктов, обозначенных в директиве по медицинским продуктам. Ненадлежащее использование прибора может привести к повреждению или порче продуктов. Данным прибором также запрещено пользоваться во взрывоопасных зонах.
Компания Miele не несёт ответственности за ущерб, вызванный использованием не по назначению или неправильной эксплуатацией прибора.
- ▶ Лица (включая детей), которые по состоянию здоровья или из-за отсутствия опыта и соответствующих знаний не могут уверенно управлять прибором, должны при её эксплуатации находиться под присмотром.
Такие лица могут управлять прибором без надзора лишь в том случае, если они полностью освоили работу с ним и могут это делать с уверенностью и осознанием возможной опасности, связанной с неправильной эксплуатацией прибора.

Если у Вас есть дети

- ▶ Детей младше 8 лет не следует допускать близко к прибору, или они должны быть при этом под постоянным присмотром.
- ▶ Дети старше восьми лет могут пользоваться прибором без надзора взрослых, если они настолько освоили управление им, что могут это делать с уверенностью. Дети должны осознавать возможную опасность, связанную с неправильной эксплуатацией прибора.
- ▶ Не разрешайте детям проводить чистку и техобслуживание прибора без Вашего присмотра.
- ▶ Не оставляйте без надзора детей, если они находятся вблизи прибора. Никогда не позволяйте детям играть с прибором.
- ▶ Опасность удушья! При игре с упаковкой (например, плёнкой) дети могут завернуться в неё или натянуть на голову, что приведёт к удушью. Храните упаковочный материал в недоступном для детей месте.

Указания по безопасности и предупреждения

Техническая безопасность

► Контур хладагента проверен на герметичность. Данный прибор отвечает нормам технической безопасности, а также соответствующим директивам ЕС.



► Этот прибор содержит хладагент изобутан (R600a), являющийся природным газом, хорошо совместимым с окружающей средой с точки зрения её охраны, но в то же время являющийся горючим газом. Он не разрушает озоновый слой Земли и не способствует развитию парникового эффекта.

Использование этого экологичного хладагента частично приводит к повышению шума в процессе эксплуатации прибора. Таким образом, наряду с шумом от работающего компрессора могут появиться шумы от потока хладагента в контуре охлаждения. К сожалению, эти эффекты неизбежны, однако они никак не влияют на производительность прибора.

Проследите при транспортировке и встраивании/установке прибора за тем, чтобы не были повреждены никакие компоненты контура охлаждения. Выброс хладагента наружу может привести к травме глаз.

При повреждениях контура:

- Избегайте открытого огня или очагов воспламенения.
- Отсоедините прибор от электросети.
- Проветрите в течение нескольких минут помещение, в котором располагается прибор.
- Обратитесь в сервисную службу.

Указания по безопасности и предупреждения

- ▶ Чем больше хладагента в приборе, тем больше должно быть помещение, в котором размещён прибор. Это связано с тем, что при возможной утечке хладагента в воздухе слишком маленького помещения может образоваться горючая смесь. На каждые 11 г хладагента необходимо помещение объёмом минимум 1 м³. Количество хладагента указано на типовой табличке, расположенной внутри прибора.
- ▶ Данные подключения (автомат защиты, напряжение, частота) на типовой табличке прибора должны обязательно соответствовать параметрам электросети во избежание повреждений прибора. Перед подключением сравните эти данные. В случае сомнений проконсультируйтесь со специалистом по электромонтажу.
- ▶ Электробезопасность прибора гарантирована только в том случае, если он подключен к системе защитного заземления, выполненной в соответствии с предписаниями. Очень важно проверить соблюдение этого основополагающего условия обеспечения электробезопасности. В случае сомнения поручите специалисту-электрику проверить домашнюю электропроводку.
- ▶ Возможна периодическая или продолжительная эксплуатация на автономном или не синхронизированном с сетью электро-снабжающем оборудовании (например, изолированные сети, резервные системы). Условием для эксплуатации является то, что электроснабжающее оборудование удовлетворяет требованиям EN 50160 или аналогичного стандарта. Защитные меры, предусмотренные в домашней установке и данном продукте Miele, также должны быть обеспечены с точки зрения их функций и режима работы при автономной работе или несинхронной работе, или они должны быть заменены эквивалентными мерами при установке.

Указания по безопасности и предупреждения

- ▶ При повреждении прилагаемого сетевого провода его следует заменить оригинальной запчастью во избежание возникновения опасностей для пользователя. Только при использовании оригинальных запчастей компания Miele гарантирует, что будут выполнены требования к безопасности.
- ▶ Многоместные розетки или удлинители не обеспечивают необходимую безопасность (опасность возгорания). Не подключайте прибор к электросети с помощью таких устройств.
- ▶ Попадание влаги на детали, находящиеся под напряжением, или на сетевой кабель может привести к короткому замыканию. Поэтому не разрешается эксплуатация прибора в местах, не защищённых от влаги или брызг воды (например, в гараже, домашней прачечной).
- ▶ Не разрешается эксплуатация этого прибора на нестационарных объектах (напр., судах).
- ▶ Повреждения прибора могут быть опасны для Вас. Проверьте, нет ли на приборе видимых повреждений. Никогда не пользуйтесь поврежденным прибором.
- ▶ Используйте прибор только во встроенном виде, чтобы обеспечить его надежную работу.
- ▶ При проведении монтажа, техобслуживания и ремонта прибора он должен быть отключён от электросети. Прибор считается отключённым от сети только в том случае, если:
 - выключен автомат защиты на распределительном щите, или
 - полностью вывернуты резьбовые предохранители на распределительном щите, или
 - отсоединен от электросети сетевой кабель. Для отсоединения сетевого кабеля с вилкой от сети беритесь за вилку, а не за кабель.

Указания по безопасности и предупреждения

- ▶ Вследствие неправильно выполненных работ по монтажу, техобслуживанию или ремонту может возникнуть серьезная опасность для пользователя. Такие работы могут проводить только специалисты, авторизованные компанией Miele.
- ▶ Право на гарантийное обслуживание теряется, если ремонт прибора выполняет специалист сервисной службы, не авторизованной компанией Miele.
- ▶ Вышедшие из строя детали должны заменяться только на оригинальные запчасти Miele. Только при использовании этих деталей компания Miele может гарантировать, что требования по безопасности, которые предъявляются к приборам, будут выполнены в полном объеме.
- ▶ Данный прибор в связи с особыми требованиями (например, в отношении температуры, влажности, стойкости к химическим реагентам, износоустойчивости и вибрации) оснащён специальным осветительным элементом. Этот осветительный элемент должен использоваться только по назначению. Осветительный элемент не предназначен для освещения помещений. Замена может осуществляться только авторизованным специалистом или сервисной службой Miele. На данном приборе установлены источники освещения класса энергоэффективности не ниже F.

Надлежащий монтаж

- ▶ При установке прибора обязательно следуйте указаниям в прилагаемой инструкции по монтажу.
- ▶ При установке прибора вам понадобится помощь второго человека.
- ▶ При смене навески дверцы (если требуется) действуйте согласно прилагаемой инструкции по монтажу.

Указания по безопасности и предупреждения

▶ Встраивайте прибор только в устойчивые прямоугольные, горизонтально расположенные шкафы, стоящие на ровном горизонтальном полу, обладающие достаточной механической прочностью.

Правильная эксплуатация

▶ Прибор изготовлен с учётом определённого климатического класса (пределов температуры окружающей среды), границы которого должны соблюдаться. Климатический класс указан на типовой табличке внутри прибора. Более низкая температура окружающей среды приводит к увеличению времени простоя компрессора, вследствие чего прибор не может поддерживать необходимую температуру.

▶ Не следует закрывать или заставлять вентиляционные отверстия. Иначе будет отсутствовать беспрепятственное поступление воздуха в прибор, в результате повысится потребление электроэнергии, и не исключен выход из строя отдельных компонентов прибора.

▶ Если Вы храните в приборе или в его дверце продукты с содержанием жира или масла, проследите, чтобы в случае вытекания жир или масло не попали на пластиковые детали прибора. Иначе в пластике могут образоваться трещины, что приведет к его разрушению.

▶ Опасность возгорания и взрыва. Не храните в приборе никакие взрывчатые вещества и продукты с горючим рабочим газом (например, аэрозоли). Возможно воспламенение горючих газовых смесей при работе электрических компонентов.

▶ Опасность взрыва! Не пользуйтесь электроприборами внутри прибора (например, для приготовления мягкого мороженого). Это может привести к повреждению всех приборов.

Указания по безопасности и предупреждения

- ▶ Опасность травм и повреждений. Не храните банки и бутылки с газированными напитками или жидкостями, которые могут замёрзнуть, в морозильном отделении. Банки и бутылки могут лопнуть.
- ▶ Опасность травм и повреждений. Доставайте бутылки, которые были помещены в морозильное отделение для быстрого охлаждения, не позднее, чем через час. Иначе бутылки могут лопнуть.
- ▶ Опасность получения травм. Не касайтесь замороженных продуктов и металлических деталей влажными руками. Руки могут примёрзнуть.
- ▶ Опасность получения травм. Никогда не берите в рот мороженое на палочке, особенно на водной основе, и кубики льда сразу после того, как вы достали их из морозильного отделения. Из-за очень низкой температуры губы и язык могут примёрзнуть к замороженным продуктам.
- ▶ Не замораживайте подтаявшие или совсем оттаявшие продукты повторно. Используйте их как можно быстрее, так как продукты теряют пищевую ценность и портятся. Размороженные продукты, которые были отварены или поджарены, можно замораживать снова.
- ▶ При употреблении продуктов питания, срок хранения которых превысил допустимый, существует опасность пищевого отравления.
Срок хранения зависит от многих факторов, например, свежести и качества продуктов, а также температуры, при которой они хранятся. Учитывайте указания изготовителей относительно сроков годности продуктов и условий хранения!

Принадлежности и запчасти

- ▶ Используйте исключительно оригинальные принадлежности Miele. При установке или встраивании других деталей теряется право на гарантийное обслуживание.

Указания по безопасности и предупреждения

Чистка и уход

▶ Запрещается обрабатывать дверной уплотнитель с помощью масел и жиров.

В противном случае уплотнитель станет со временем пористым и не пригодным к эксплуатации.

▶ Пар из пароструйного очистителя может попасть на детали, находящиеся под напряжением, и вызвать короткое замыкание. Никогда не используйте для очистки и оттаивания прибора пароструйный очиститель.

▶ Острыми и остроконечными предметами можно повредить испаритель, и прибор станет непригоден к эксплуатации. Поэтому никогда не используйте такие предметы для того, чтобы

- удалить слой инея или наледи,
- отделить примерзшие формочки для льда и продукты.

▶ Запрещается помещать в прибор электронагревательные приборы или свечи. Пластмассовые детали могут быть повреждены.

▶ Не следует использовать размораживающие аэрозоли или средства от обледенения. Они могут образовывать взрывчатые газы, содержать растворители или вспенивающие вещества и быть опасными для здоровья и прибора.

Указания по безопасности и предупреждения

Транспортировка

- ▶ Транспортируйте прибор всегда в вертикальном положении в транспортной упаковке, чтобы защитить его от повреждений.
- ▶ Опасность травм и повреждений. Транспортировку прибора выполняйте с помощью второго человека, т. к. прибор очень тяжёлый.

Утилизация прибора

- ▶ При наличии сломайте замок дверцы вашего отслужившего прибора. Тем самым вы предотвратите ситуацию, при которой играющий ребенок случайно закроется внутри прибора и подвергнет опасности свою жизнь.
- ▶ Выброс хладагента может привести к травме глаз! Не повреждайте детали контура охлаждения, например,
 - прокалыванием каналов циркуляции хладагента в испарителе,
 - сгибанием трубок,
 - соскребанием покрытия с поверхностей.

Символ на компрессоре (зависит от модели)

Настоящее указание имеет значение только для утилизации. При обычном режиме опасность отсутствует.



- ▶ Масло из компрессора при проглатывании и проникновении в дыхательные пути может быть смертельно опасным.

Ваш вклад в охрану окружающей среды

Утилизация транспортной упаковки

Упаковка защищает прибор от повреждений при транспортировке. Материалы упаковки безопасны для окружающей среды и легко утилизируются, поэтому они подлежат переработке.

Возвращение упаковки для ее вторичной переработки приводит к экономии сырья и уменьшению количества отходов. Просим Вас по возможности сдать упаковку в пункт приема вторсырья.

Утилизация прибора

Электрические и электронные приборы содержат множество ценных материалов. В их состав также входят определённые вещества, сплавы и компоненты, необходимые для функционирования и безопасности приборов. При попадании в бытовой мусор, а также при ненадлежащем обращении они могут причинить вред здоровью людей и окружающей среде. В связи с этим никогда не выбрасывайте отслуживший прибор вместе с бытовым мусором.

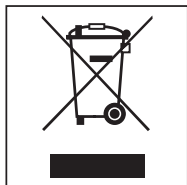

В качестве альтернативы используйте официальные, оборудованные места сбора, а также пункты приёма и утилизации электрических и электронных приборов в вашем населённом пункте, у дилера или компании

Miele. По закону вы несёте полную ответственность за удаление всех персональных данных на утилизируемом приборе.

Проследите за тем, чтобы до отправления прибора на утилизацию его трубки не были повреждены. Таким образом будет предотвращено попадание в окружающую среду хладагента, находящегося в контуре охлаждения, а также масла из компрессора.

До утилизации отслуживший прибор следует хранить в недоступном для детей месте. Информация об этом приведена в данной инструкции по эксплуатации, в главе «Указания по безопасности и предупреждения».

Место установки

 Опасность получения травм и возникновения повреждений при опрокидывании прибора.

Прибор очень тяжёлый и при открытой дверце может опрокинуться вперёд.

Держите дверцу (дверцы) прибора закрытой (закрытыми), пока он не будет встроен в нишу. Прибор должен быть закреплён в нише в соответствии с инструкцией по эксплуатации и монтажу.

 Опасность возгорания и повреждения вследствие воздействия тепла от бытовых приборов. Бытовые приборы, выделяющие тепло, могут воспламениться, вследствие чего прибор может загореться.

Не разрешается размещать прибор под панелью конфорок.

 Опасность пожара и повреждений вследствие воздействия открытого пламени.

Прибор может загореться вследствие открытого пламени.

Не держите вблизи прибора источника открытого пламени, например свечу.

Прибор следует устанавливать в сухом, хорошо проветриваемом помещении.

При выборе места установки учтите, что расход электроэнергии прибора повышается, если он находится в непосредственной близости от отопления, плиты или иного источника тепла. Следует избегать прямого попадания солнечных лучей.

Чем выше температура окружающей среды, тем дольше работает компрессор и тем выше расход электроэнергии.

При встраивании прибора обратите внимание на следующее:

- Сетевая розетка должна находиться вне пределов области задней стенки прибора и в экстренном случае быть легко доступной.
- Сетевая вилка и кабель прибора не должны касаться его задней стенки, так как иначе они могут быть повреждены из-за вибрации.
- Другие электроприборы также нельзя подключать к розеткам в области задней стенки этого прибора.

Монтаж

 Опасность повреждения вследствие высокой влажности воздуха.

При высокой влажности воздуха возможно образование конденсата на внешних поверхностях прибора.

Этот конденсат может привести к коррозии на внешних стенках прибора.

Чтобы избежать этого, рекомендуется устанавливать прибор с соблюдением размеров вентиляционных отверстий в сухом и/или кондиционируемом помещении.

После установки убедитесь, что дверца (дверцы) прибора закрывается (закрываются) правильно и что прибор установлен в соответствии с описанием. Соблюдайте указанные размеры вентиляционных отверстий.

Комбинации Side-by-Side

 Опасность повреждения вследствие воздействия конденсата на внешние стенки прибора.

При высокой влажности воздуха возможно образование конденсата на внешних стенках прибора, что может привести к образованию коррозии.

Не устанавливайте прибор вертикально или горизонтально рядом с другими моделями.

Исключение: прибор может быть встроен рядом с другим прибором со встроенным нагревом в раздель-

ных нишах. Узнайте у продавца техники Miele, какие комбинации возможны для вашего прибора.

Климатический класс

Прибор изготовлен с учётом определённого климатического класса (пределов температуры окружающей среды), границы которого должны соблюдаться. Климатический класс указан на типовой табличке внутри прибора.

Климатический класс	Температура окружающей среды
SN	от +10 до +32 °C
N	от +16 до +32 °C
ST	от +16 до +38 °C
T	от +16 до +43 °C

Более низкая температура окружающей среды приводит к увеличению времени простоя компрессора. Это может привести к повышению температуры в приборе и, как следствие, к ущербу.

Вентиляция

 Опасность пожара и повреждений вследствие недостаточной вентиляции.

Вследствие недостаточной вентиляции прибора компрессор будет чаще включаться и дольше работать. Это приводит к увеличению расхода электроэнергии и нагреванию компрессора, в результате чего он может выйти из строя.

Следите за достаточной вентиляцией прибора.

Обязательно выдерживайте указанные размеры вентиляционных отверстий.

Вентиляционные отверстия не должны быть закрыты или заставлены.

Кроме того, их следует регулярно очищать от пыли.

Воздух на задней стенке прибора нагревается. Поэтому конструкция шкафа для встраивания должна обеспечивать достаточную вентиляцию (см. разделы «Размеры для встраивания» и «Монтаж»).

Мебельная дверца

Горизонтальный и вертикальный зазоры

В зависимости от дизайна кухни определены толщина и радиус скругления мебельной дверцы, а также окружающий зазор (горизонтальный и вертикальный).

Поэтому обязательно учитывайте следующее:

- Горизонтальный зазор

Зазор между мебельной дверцей и находящейся над ней или под ней дверцей шкафа должен составлять минимум 3 мм.

- Вертикальный зазор

Если зазор между фронтальной панелью прибора и фасадом окружающей кухонной мебели со стороны шарниров или замыкающей боковой стенкой слишком мал, при открывании дверца прибора может столкнуться с фасадом мебели или боковой стенкой.

Размер зазора зависит от толщины и радиуса скругления фронтальной панели.

Учитывайте это при планировании кухни или при замене прибора, определяя соответствующее решение при встраивании.

Монтаж

Толщина фронтальной панели А [мм]	Зазор X [мм] для различных радиусов скругления В			
	R0	R1,2	R2	R3
≥16–19	мин. 3			
20	5	4	4	3,5
21	5,5	5	4,5	4
22	6,5	6	5,5	5

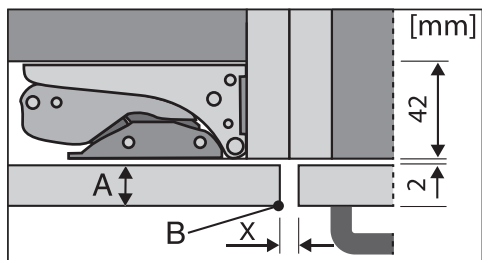

расположенный рядом фасад кухонной мебели

A = толщина мебельной дверцы

B = радиус скругления

X = зазор

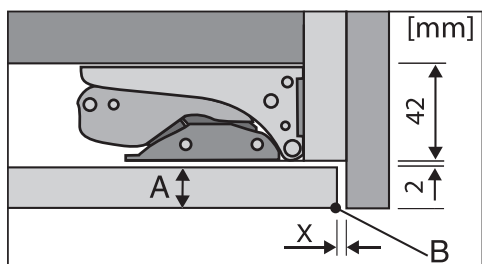

закрывающая боковая стенка

A = толщина мебельной дверцы

B = радиус скругления

X = зазор

Совет: Установите промежуточную прокладку между корпусом мебели и боковой стенкой. Таким образом вы получите зазор соответствующей ширины.

Вес мебельной дверцы

⚠ Опасность повреждения вследствие тяжёлой мебельной дверцы.

Монтаж мебельных дверец, вес которых превышает допустимый, может вызвать повреждения дверных шарниров, что, в свою очередь, может привести к нарушению работы прибора.

Максимально допустимый вес мебельной дверцы в кг составляет:

Прибор	верхняя мебельная дверца	нижняя мебельная дверца
KFN 7774 D	18	12

Размеры для встраивания

Встраивание в высокий шкаф/вид сбоку

Все размеры указаны в мм.

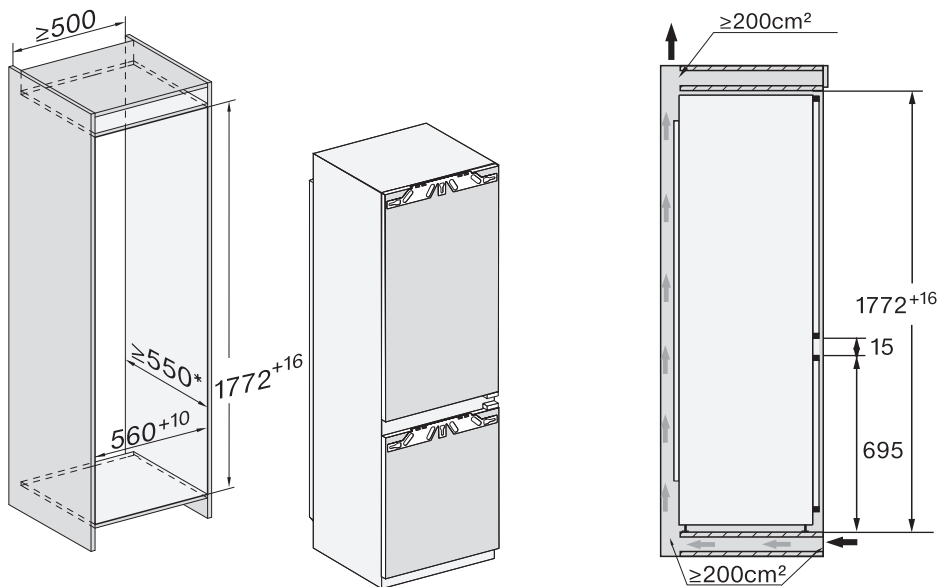

* Заявленный расход электроэнергии рассчитан для глубины ниши 560 мм. В нише глубиной 550 мм прибор будет полностью работоспособен, однако расход электроэнергии немного увеличится.

Перед встраиванием убедитесь, что шкаф для встраивания точно соответствует заданным размерам.

Монтаж

Подключения и система вентиляции

Все размеры указаны в мм.

Обязательно соблюдайте указанные размеры вентиляционных отверстий, чтобы обеспечить правильную работу прибора.

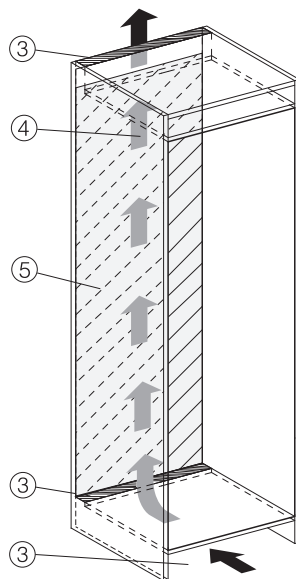
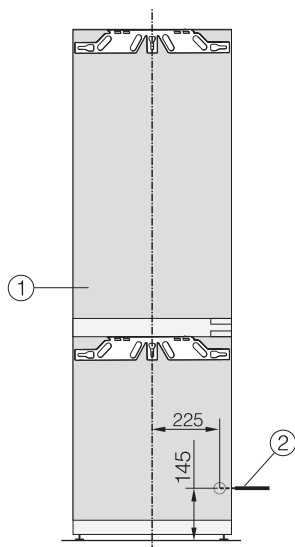

- ① Вид спереди
- ② Сетевой кабель, длина – 2200 мм
Сетевой кабель большей длины можно приобрести в сервисной службе Miele.
- ③ Отверстие для вентиляции мин. 200 см²
- ④ Вентиляция
- ⑤ В этой области не должно быть подключений

Ограничение угла открывания дверец прибора

Дверные шарниры на заводе отрегулированы таким образом, чтобы они могли открываться широко.

Если угол открывания дверец прибора необходимо ограничить до 90° , то его можно отрегулировать с помощью шарнира.

Прежде чем встраивать прибор, установите дверные ограничительный штифты.

Для установки штифта в верхний шарнир дверцы морозильного отделения необходимо снять дверцу холодильного отделения (см. прилагаемое руководство по монтажу).

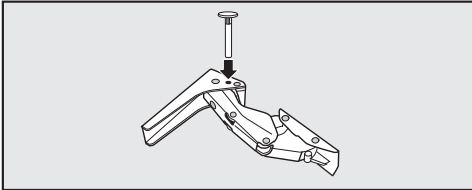

- Для ограничения угла открывания дверцы установите прилагаемые штифты сверху в шарниры.

Теперь угол открывания дверец прибора ограничен 90° .

Монтаж

Подключение к электросети

Подключать прибор к розетке с заземляющим контактом разрешается исключительно с помощью прилагаемого сетевого кабеля.

При установке прибора обеспечьте постоянный свободный доступ к розетке. Если это невозможно, обеспечьте установку устройства отключения от сети для каждого полюса.

 Опасность пожара из-за перегрева.

Подключение прибора к сети с помощью многоместных розеток или удлинителей может привести к перегрузке кабеля.

В целях безопасности не используйте многоместные розетки или удлинители.

Электропроводка должна быть выполнена согласно действующим требованиям VDE 0100.

В целях безопасности для подключения прибора в соответствующем помещении мы рекомендуем использовать устройство дифференциального тока (RCD) типа .

Повреждённый сетевой кабель замените только специальным кабелем того же типа (можно приобрести в сервисной службе Miele). В целях обеспечения безопасности замена кабеля должна проводиться только квалифицированным специалистом или специалистом сервисной службы Miele.

Информация о токопотреблении и номинале предохранителя указана в инструкции по эксплуатации или

на типовой табличке. Сравните эту информацию с данными электрического подключения на месте. В случае сомнений проконсультируйтесь со специалистом по электромонтажу.

Возможна периодическая или продолжительная эксплуатация прибора от автономного или не синхронизированного с сетью электроснабжающего оборудования (например, автономные сети, резервные системы).

Условием для эксплуатации является соответствие электроснабжающего оборудования требованиям EN 50160 или аналогичного стандарта.

Корректная работа предохранительных устройств, предусмотренных в электросети по месту установки и в настоящем приборе Miele, должна быть обеспечена также в режиме автономной или несинхронизированной с сетью эксплуатации, в противном случае при установке следует обеспечить аналогичные защитные меры. Как это описано, например, в последней редакции VDE-AR-E 2510-2.

Подключение прибора

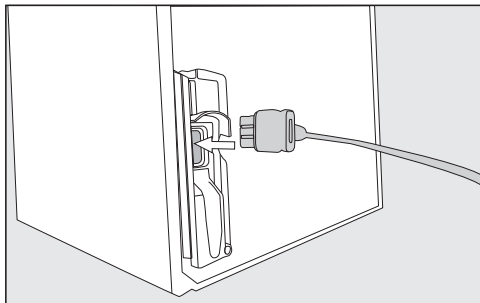

- Вставьте штекер в разъем на обратной стороне прибора.

Обратите внимание на то, что штекер прибора должен быть вставлен правильно.

- Вставьте сетевую вилку прибора в розетку.

Теперь прибор подключен к электросети.

Экономия электроэнергии

Это позволит вам экономить энергию

- Место установки** При повышенной температуре в помещении прибор чаще охлаждается, расходуя при этом больше энергии. Поэтому:
- Устанавливайте прибор в помещении с хорошей вентиляцией.
 - Не устанавливайте прибор вблизи источника тепла (рядом с батареей, плитой).
 - Защитите прибор от прямых солнечных лучей.
 - Обеспечьте идеальную температуру помещения – около 20 °С.
 - Не закрывайте вентиляционные отверстия и регулярно очищайте их от пыли.
- Установка температуры** Чем ниже установленная температура, тем выше расход электроэнергии. Рекомендуются следующие установки:
- В холодильном отделении: от 4 до 5 °С.
 - В зоне PerfectFresh Active температура составляет около 0 °С.
 - Морозильное отделение -18 °С.
- Эксплуатация** Поступающее внутрь прибора тепло и нарушение циркуляции воздуха увеличивают расход электроэнергии. Поэтому:
- Открывайте дверцу/дверцы прибора только на необходимое время. Сортировка продуктов поможет быстрее найти нужный продукт.
 - Закрывайте дверцу/дверцы прибора полностью.
 - Дайте остыть горячим блюдам и напиткам, прежде чем помещать их в прибор.
 - Храните продукты хорошо упакованными или с плотно закрытой крышкой.
 - Не переполняйте полки, чтобы не препятствовать циркуляции воздуха.

Экономия электроэнергии

- Кладите замороженные продукты для оттаивания в холодильное отделение.
- При установке выдвижных ящиков и полок придерживайтесь того расположения, которое было при поставке прибора.

Описание прибора

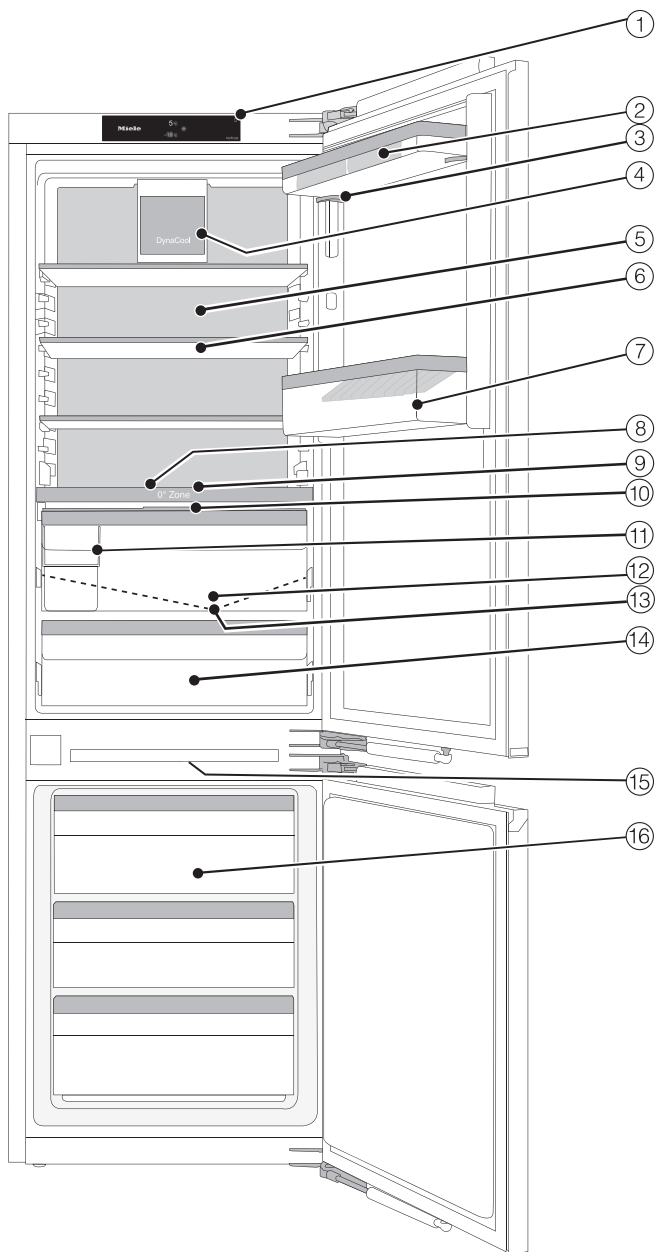

- ① Дисплей
- ② Подставка для яиц
- ③ Полка с точной регулировкой
- ④ Вентилятор с подсветкой
- ⑤ Сухая задняя стенка
- ⑥ Полка с подсветкой (освещение FlexiLight 2.0)
- ⑦ Полка с держателем для бутылок
- ⑧ Место для противня (ComfortSize)
- ⑨ Разделительная панель с полкой для бутылок; увлажнителем и ёмкостью для воды, предназначенной для распыления во влажном отделении
- ⑩ Крышка для регулировки уровня влажности во влажном отделении
- ⑪ Сортировочный бокс
- ⑫ Влажное отделение для овощей и фруктов (зона PerfectFresh Active)
- ⑬ Жёлоб и отверстие для слива талой воды
- ⑭ Сухое отделение с низкой температурой для скоропортящихся продуктов (зона PerfectFresh Active)
- ⑮ Внутренняя подсветка морозильного отделения
- ⑯ Морозильные боксы

Описание прибора

Стартовый экран

Сенсорный экран можно поцарапать острыми предметами, например карандашом.

Прикасайтесь к сенсорному экрану только пальцами.

Если пальцы холодные, то сенсорный экран может не реагировать на касания.



- ① Индикатор температуры холодильного отделения
- ② Индикатор температуры для морозильного отделения
- ③ Сенсорная кнопка режима установок ⚙️ для выбора различных функций в режиме установок
- ④ Индикатор состояния соединения с системой Miele@home (виден только при настроенной функции Miele@home)
- ⑤ Индикатор демонстрационного режима (появляется только при включённой функции демонстрационного режима)

Принцип управления











- Коснитесь нужного поля/символа на стартовом экране.
- Проводите по дисплею влево или вправо, пока посередине не появится нужное значение/нужный символ.
- Для выбора нажмите на это значение/этот символ на дисплее.

Выбранное значение/выбранный символ загорится оранжевым (за несколькими исключениями).









- Для выхода из меню установок коснитесь ↩️ или ОК.

Режим установок

В режиме установок можно выбрать и частично изменить следующие функции:

Символ	Функция	Заводская установка
	Включить или выключить режим «Вечеринка», (см. главу «Выполнение других установок»)	Выкл.
	Включить или выключить режим «Отпуск» (см. главу «Выполнение других установок»)	Выкл.
	Включить или выключить блокировку запуска (см. главу «Выполнение других установок»)	 (Выкл.)
	Выключить прибор (см. главу «Включение и выключение прибора»)	
	Включить или выключить режим «Шаббат» (см. главу «Выполнение других установок»)	Выкл.
	Запросить информацию по функции режима «Шаббат» (см. главу «Выполнение других установок»)	—
	Изменить время до включения сигнала об открытой дверце (см. главу «Выполнение других установок»)	1:00
	Изменить температуру зоны PerfectFresh Active (см. главу «Правильная температура»)	5
	Включить или выключить увлажнитель или настроить его интенсивность (см. главу «Размещение продуктов в зоне PerfectFresh Active»)	Выкл.
	Настроить функцию Miele@home впервые, включить и отключить Wi-Fi или сбросить конфигурации сети (см. главу «Выполнение других установок»)	Мобильное приложение

Описание прибора

	Включить или выключить звук нажатия кнопок	Вкл.
	Изменить громкость звуковых/предупреждающих сигналов или полностью отключить их (см. главу «Выполнение других установок»)	Вкл. /уровень 5
	Изменить яркость дисплея (см. главу «Выполнение других установок»)	Уровень 4
	Изменить единицу измерения температуры (по Цельсию или по Фаренгейту)	°C
	Отключить демонстрационный режим (отображается только в том случае, если он активирован) (см. главу «Выполнение других установок»)	Выкл.
	Сбросить настройки до заводских (см. главу «Выполнение других установок»)	—
	Запросить информацию (название модели и фабричный номер) по вашему прибору (см. главу «Выполнение других установок»)	—
	Включить напоминание о необходимости замены угольного фильтра (см. главу «Дополнительно приобретаемые принадлежности») (см. главу «Выполнение других установок»)	Выкл.
	Включить или выключить режим чистки (см. главу «Чистка и уход»)	Выкл.

Оформление внутреннего пространства

Перемещение полки с точной регулировкой

Используйте механизм точной регулировки, если на нижестоящей полке/полке для бутылок требуется дополнительное пространство наверху.

Полку можно перемещать вверх в загруженном состоянии.

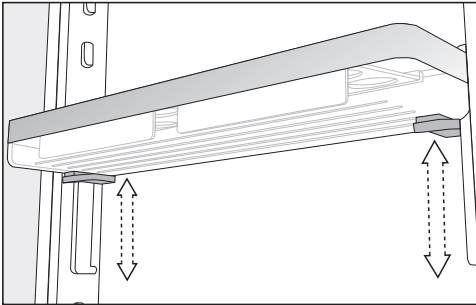

- Возьмите полку обеими руками, нажмите на серые кнопки, расположенные под полкой с обеих сторон, и переместите её.

Перемещение полки с точной регулировкой

Переставляйте дверные полки/полки для бутылок только в незагруженном состоянии.

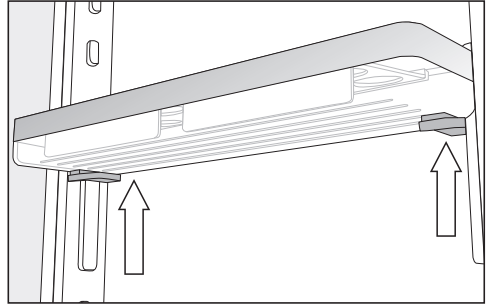

- Возьмите полку обеими руками, нащупайте серые кнопки, расположенные под полкой с обеих сторон.
- Нажмите одновременно на серые кнопки и переместите полку с направляющих планок вверх.

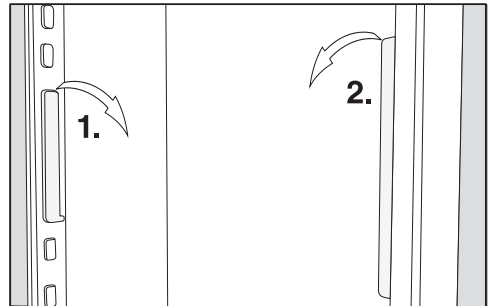

- Снимите направляющую планку с фиксаторов и переместите ее в желаемую позицию.
- Установите вторую направляющую планку на одном уровне с первой.
- Передвиньте полку сверху на направляющие планки.

Описание прибора

Перестановка дверной полки/полки для бутылок

Переставляйте дверные полки/полки для бутылок только в незагруженном состоянии.

- Сдвиньте дверные полки/полки для бутылок вверх и выньте их, потянув вперёд.
- Установите дверные полки/полки для бутылок на любой уровень.

Установка подставки для яиц

- Зафиксируйте подставку для яиц на заднем краю полки, расположенной в дверце прибора.

Перестановка или извлечение держателя для бутылок

Пластинки держателя для бутылок лучше удерживают бутылки при открывании и закрывании дверцы прибора.

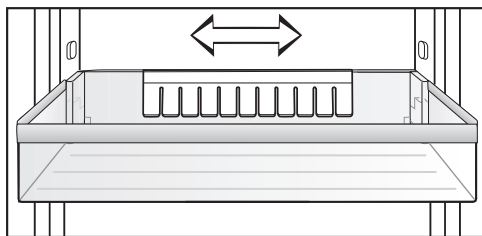

Вы можете передвинуть держатель для бутылок вправо или влево. Благодаря этому появляется больше места для коробок с напитками.

Держатель для бутылок можно полностью извлечь (например, для чистки):

- Снимите держатель для бутылок, потянув его вверх.

Перестановка полки/полки с подсветкой

Полки можно переставлять по высоте в зависимости от размера хранящихся продуктов.

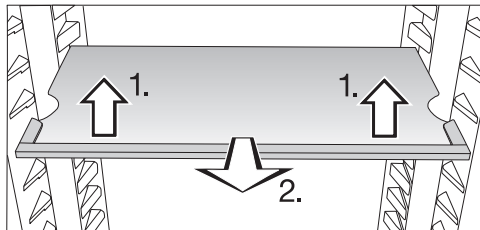

- Слегка приподнимите полку спереди и выньте её, потянув вперёд.
- Используя выемки, поднимите её с опорных выступов и переставьте вверх или вниз.
- Задвиньте полку.

Следите за тем, чтобы полка с подсветкой зафиксировалась со щелчком.

Полки защищены от непреднамеренного вытягивания специальным стопором.

Установка полки для бутылок на разделительной панели

На разделительной панели можно по желанию установить полку для бутылок или стеклянную полку.

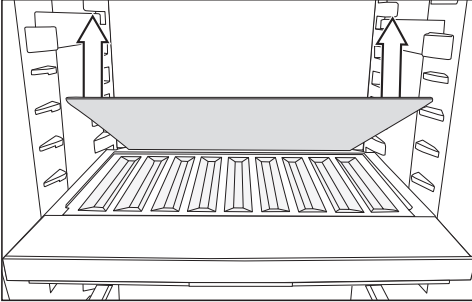

- Извлеките заднюю стеклянную полку из разделительной панели и положите в соответствующее место для хранения.
- Положите бутылки, задвиньте их до упора: дно должно быть направлено назад.

Совет: Если бутылки выступают за края полки для бутылок, переместите нижнюю полку для бутылок наверх.

Извлечение и повторная установка сортировочного бокса

Дополнительный сортировочный бокс в зоне PerfectFresh Active облегчит сортировку продуктов.

- Для извлечения сортировочного бокса приподнимите его сзади.
- Чтобы заново вставить сортировочный бокс в выдвижной ящик, сначала вставьте его, взявшись за его переднюю часть.

Описание прибора

Установка адаптеров для противня

Входящие в комплект адаптеры для противня позволяют легко вставить противень в холодильное отделение. Максимальные размеры противня для выпечки: ширина 466 мм/глубина 386 мм/высота 50 мм.

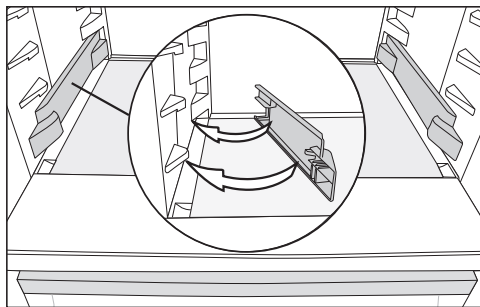

- Зафиксируйте адаптеры на самых нижних опорах, расположенных справа и слева в холодильном отделении.
- Откройте дверцу прибора до упора.

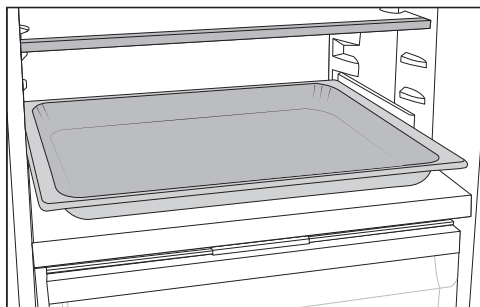

- Установите противень на адаптеры, установленные в холодильном отделении, и задвиньте до упора.

Совет: Охладите противень до комнатной температуры перед размещением в холодильном отделении.

Перестановка угольного фильтра

Угольный фильтр с держателем KKF-FS (Active AirClean) предлагается в качестве дополнительно приобретаемой принадлежности (см. раздел «Дополнительно приобретаемые принадлежности»).

При хранении сильно пахнущих продуктов (например, пряного сыра) обратите внимание на следующее:

- Поставьте держатель с угольными фильтрами на полку, на которой хранятся эти продукты.
- При необходимости меняйте угольные фильтры раньше срока.
- Установите в прибор дополнительные угольные фильтры (с держателем) (см. раздел «Дополнительно приобретаемые принадлежности»).

Держатель угольных фильтров находится на задней защитной планке полки.

- Чтобы переставить угольный фильтр, потяните держатель фильтра вверх и снимите его с защитной планки.
- Снимите защитную планку с полки.
- Вставьте защитную планку в выбранное вами место на полке.

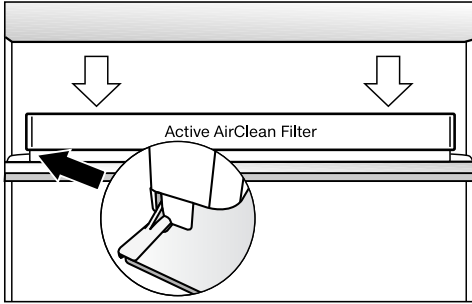

- Установите держатель на защитную планку.

Принадлежности, входящие в комплект

Адаптеры для противня

Сортировочный бокс

Подставки для яиц

Держатель для бутылок (зависит от модели)

Форма для льда

Дополнительно приобретаемые принадлежности

В ассортименте компании Miele имеются полезные принадлежности, а также чистящие средства и средства по уходу, созданные для холодильников и морозильников.

Дополнительные принадлежности для данного прибора можно приобрести в фирменном магазине или сервисной службе Miele.

Вы можете также заказать эту и другую полезную продукцию в нашем интернет-магазине www.miele-shop.ru.

Универсальная салфетка из микрофибры

Салфетка из микрофибры помогает удалить следы от пальцев и легкие загрязнения на фронтальных панелях из нержавеющей стали, панелях управления, окнах, мебели, стеклах автомобиля и т.д.

Угольный фильтр с держателем KKF-FS (Active AirClean)

Угольный фильтр нейтрализует неприятные запахи в холодильном отделении, тем самым улучшая качество воздуха.

Замена угольного фильтра KKF-RF (Active AirClean)

Вы можете приобрести подходящие сменные фильтры для держателя. Замену фильтра рекомендуется производить через каждые 6 месяцев.

Полочка для бутылок

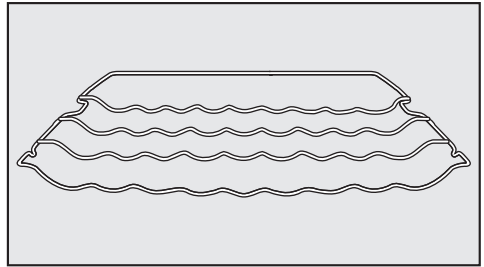

С помощью полочки Вы можете разложить бутылки в холодильнике в горизонтальном положении, чтобы компактно их хранить.

Полочку для бутылок можно установить в холодильном отделении на разной высоте.

Описание прибора

Полка с поворотным дном (FlexiTray)

Поворотное дно вращается по часовой стрелке на 180°, что облегчает доступ к продуктам, расположенным с задней стороны.

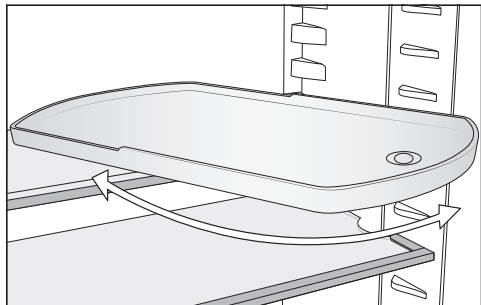

Сортировочный бокс

Описание см. в главе «Описание прибора», раздел «Организация внутреннего пространства».

Дополнительно приобретаемые принадлежности вы можете купить в интернет-магазине Miele. Вы можете также купить эти принадлежности через сервисную службу Miele (см. в конце инструкции по эксплуатации) или у авторизованного партнёра Miele.

Включение и выключение прибора

Перед первым использованием

- Удалите все упаковочные материалы и защитные плёнки.
- Очистите внутреннюю часть прибора и принадлежности (см. главу «Чистка и уход»).

Подключение прибора

- Подключите прибор к электросети (см. главу «Электрическое подключение»).

На дисплее сначала появится Miele, а затем .



Заполнение и установка ёмкости для воды для аэрозольного распылителя



- Заполните свежей питьевой водой ёмкость для воды для аэрозольного распылителя (см. главу «Размещение продуктов в зоне PerfectFresh Active», раздел «Влажное отделение»).
- Установите ёмкость для воды в разделительную панель между холодильным отделением и зоной PerfectFresh Active (см. главу «Размещение продуктов в зоне PerfectFresh Active», раздел «Влажное отделение»).

Включение прибора

- Откройте дверцу прибора.
- На дисплее коснитесь символа .

Прибор начнёт охлаждать, а при открытых дверцах включается внутренняя подсветка.

При достижении установленной температуры замораживания гаснет символ  , индикация температуры морозильного отделения светится постоянно, а звуковой сигнал перестаёт звучать.

- Если вам мешает звуковой сигнал, коснитесь символа  .

Предупредительный сигнал перестаёт звучать.

Прибор настраивается на предварительно установленную температуру.



Прежде чем в первый раз положить на хранение продукты, дайте прибору охладиться в течение нескольких часов, чтобы температура стала достаточно низкой. Положите продукты в прибор, когда температура достигнет установленного значения.

Положите продукты в морозильное отделение, как только температура в нём станет достаточно низкой (не выше -18°C).

Включение и выключение прибора

Выключение прибора

Только в режиме установок  можно выключить прибор полностью.

- Коснитесь .
- Листайте влево или вправо, пока посередине не появится символ .
- Коснитесь .



Внутренняя подсветка погаснет, и охлаждение прекратится.

На дисплее появится .

Обратите внимание. Прибор не отсоединяется от электросети после выключения.

Отдельное выключение холодильного отделения

Можно выключить холодильное отделение отдельно, при этом морозильное отделение останется включённым. Это может быть полезно, например, на время отпуска.



- Коснитесь индикатора температуры холодильного отделения.
- Листайте вправо, пока посередине не появится символ .
- Коснитесь .

Индикатор температуры холодильного отделения погаснет. На дисплее появится .

Холодильная камера выключена.

Индикатор температуры морозильного отделения продолжает гореть.

Отдельное повторное включение холодильного отделения

- На индикаторе температуры холодильного отделения коснитесь символа .
- Коснитесь .

Холодильное отделение снова включено.

Порядок действий при длительном отсутствии

В оставленном на длительное время с закрытой дверцей выключенном, но не вымытом приборе может образоваться плесень. Обязательно очищайте прибор.

Если вы в течение длительного срока не будете пользоваться прибором, выполните следующие действия:

- Выключите прибор.
- Вытащите вилку из розетки или отключите предохранитель на распределительном щите.
- Опорожните ёмкость для воды для аэрозольного распылителя, промойте, вытрите насухо и отправьте на хранение.
- Для проветривания прибора и во избежание образования запаха проведите очистку прибора и оставьте его открытым.

Примите во внимание два последних указания также, если Вы на более длительное время отдельно выключаете холодильную камеру.

Правильная температура

От правильной установки температуры зависит срок годности продуктов. С понижением температуры замедляется процесс размножения микроорганизмов. За счёт этого замедляется и процесс порчи продуктов.

Температура в приборе повышается:

- чем чаще открывается и дольше остаётся открытой дверца прибора
- чем больше продуктов в нём хранится
- чем теплее закладываемые продукты
- чем выше температура в помещении, где установлен прибор. Прибор изготовлен с учётом определённого климатического класса (пределов температуры окружающей среды), границы которого должны соблюдаться.

... в холодильном отделении и зоне PerfectFresh Active

В холодильном отделении рекомендуется поддерживать температуру **4 °С**.

В зоне PerfectFresh Active температура регулируется автоматически и поддерживается в диапазоне от **0 до 3 °С**.

Автоматическое распределение холодного воздуха (DynaCool)

При включении охлаждения у прибора всегда автоматически включается вентилятор. Таким образом, холодный воздух равномерно распределяется в холодильном отделении, и все хранящиеся продукты имеют приблизительно одинаковую температуру.

... в морозильном отделении

Чтобы замораживать свежие продукты, требуется температура **-18 °С**. Таким образом можно продлить срок хранения продуктов и сохранить их оптимальное качество.

Правильная температура

Индикатор температуры

В обычном режиме дисплей показывает **среднюю температуру в холодильном отделении** и **самую высокую температуру в морозильном отделении**, которые в данный момент установились в приборе.

В зависимости от температуры в помещении и в зависимости от установки может пройти несколько часов до того, как будут достигнуты необходимые значения температуры и появится их долговременная индикация.

Установка температуры в холодильном и морозильном отделениях

- Коснитесь на дисплее индикатора температуры той зоны, температуру которой вы хотели бы установить.
- Проводите по экрану влево или вправо, пока посередине не появится нужная температура.
- Для выбора нажмите на это значение температуры.

Индикатор температуры отображает значение температуры в холодильном и морозильном отделениях в приборе в данный момент.



Возможные установки

- Холодильное отделение: от 3 до 9 °C
- Морозильное отделение: от -15 до -26 °C

Изменение температуры в зоне PerfectFresh Active

В зоне PerfectFresh Active автоматически поддерживается температура от 0 до 3 °C.

Если вы хотите повысить или понизить температуру, например для хранения рыбы, то вы можете незначительно и пошагово изменить температуру в этой зоне.

- Коснитесь .
- Листайте влево или вправо, пока посередине не появится символ .
- Коснитесь .
- Проводите по экрану влево или вправо, пока посередине не появится нужная установка (1: самая низкая температура; 9: самая высокая температура).
- Для выбора нажмите на нужную установку.

Предустановка температуры соответствует уровню 5.

При установке уровня от 1 до 4 при определённых условиях возможно достижение отрицательных температур. Продукты могут замёрзнуть.

Проверьте установленную температуру.

При изменении установок температуры:

- Подождите несколько часов, прежде чем проверить индикацию температуры. Только после этого достигается установленная температура.

- спустя приibl. 6 часов при малой загрузке прибора
- спустя приibl. 24 часа при полной загрузке прибора

Если по прошествии указанного времени температура слишком высокая или слишком низкая:

- Заново установите температуру.

Применение суперохлаждения и суперзамораживания

Функция суперохлаждения ❄️

При включённой функции суперохлаждения ❄️ температура в **холодильном отделении** очень быстро опускается до самого низкого значения (в зависимости от температуры в помещении). Прибор работает при максимально высокой мощности охлаждения, и температура понижается. Используйте данную функцию, если вам нужно быстро охладить большое количество свежих продуктов или напитков.

При включённой функции суперохлаждения ❄️ прибор может издавать больше шума.

Функцию суперохлаждения ❄️ необходимо включить за **4 часа до размещения** в приборе продуктов или напитков.

Функция суперохлаждения ❄️ выключается автоматически примерно через 12 часов. Прибор снова работает в нормальном режиме.

Совет: Для экономии электроэнергии можно самостоятельно отключить функцию суперохлаждения ❄️, как только продукты или напитки станут достаточно холодными.

Включение и выключение функции суперохлаждения ❄️

- Коснитесь индикатора температуры холодильного отделения.
- Для включения и выключения функции коснитесь ❄️.

При **включённой** функции суперохлаждения ❄️ горит оранжевым.

- Для выхода из меню установок коснитесь индикатора температуры.

Применение суперохлаждения и суперзамораживания

Функция суперзамораживания ❄

Благодаря функции суперзамораживания ❄ температура в **морозильном отделении** очень быстро опускается до самого низкого значения (в зависимости от комнатной температуры). Прибор работает при максимально высокой мощности охлаждения, и температура понижается. Выбирайте эту функцию при замораживании свежих продуктов. Она позволит быстро заморозить продукты и тем самым сохранить в них все питательные вещества и витамины, а также внешний вид и вкус продуктов.

При включённой функции суперзамораживания ❄ прибор может издавать больше шума.

Функция суперзамораживания должна включаться за **6 часов до размещения** замораживаемых продуктов. Если закладывается **максимальное количество продуктов**, то за **24 часа до этого** необходимо включить функцию суперзамораживания ❄.

Функция суперзамораживания ❄ автоматически отключается максимум через 72 часа. Прибор снова работает в нормальном режиме. Продолжительность времени до выключения функции зависит от количества размещённых на замораживание продуктов.

Совет: Для экономии электроэнергии можно самостоятельно отключить функцию суперзамораживания, как только продукты или напитки станут достаточно холодными.

Вам не нужно включать функцию суперзамораживания:

- если на хранение помещаются уже замороженные продукты
- если за день помещается на хранение не более 2 кг продуктов

Включение и выключение функции суперзамораживания ❄

- Коснитесь индикатора температуры морозильного отделения.
- Для включения и выключения функции суперзамораживания коснитесь ❄.

При **включённой** функции суперзамораживания символ ❄ горит оранжевым.

- Для выхода из меню установок коснитесь индикатора температуры.

Выполнение других установок

Пояснения к некоторым установкам



Ниже описаны только те установки, которые требуют дополнительного пояснения.



Пока вы находитесь в режиме установок , сигнал об открытой двери или другие предупреждающие сигналы автоматически подавляются.



Режим «Вечеринка»

Режим «Вечеринка»  рекомендуется к использованию, если необходимо быстро охладить или заморозить большое количество свежих продуктов или напитков.

Совет: Включите функцию «Вечеринка»  примерно за 4 часа до закладки продуктов и напитков.



При включении режима «Вечеринка»  автоматически включаются функции «Суперохлаждение» и «Суперзамораживание» .

Режим «Вечеринка»  нельзя включить, если холодильное отделение выключено или если включён режим «Отпуск» .

Функция «Вечеринка»  автоматически выключается через 24 часа. Режим «Вечеринка»  можно в любой момент выключить преждевременно.

Режим «Отпуск»

Режим «Отпуск»  рекомендуется в тех случаях, если, например, на время отпуска вы не хотите полностью отключать холодильное отделение или не требуется высокая холодопроизводительность.

Включённый режим «Отпуск»  отображается на стартовом экране. Его можно отключить через стартовый экран или режим установок .

Холодильное отделение настраивается на температуру 15 °С, причём в зоне PerfectFresh Active автоматически устанавливается температура от 9 °С до 12 °С. Таким образом, холодильное отделение продолжает работать в энергосберегающем режиме.

Морозильное отделение остаётся включённым с ранее установленной температурой.

Средняя температура в холодильном отделении прибора позволяет хранить нескоропортящиеся продукты ещё некоторое время. Расход электроэнергии будет ниже, чем в обычном режиме. Также не будут образовываться плесень и запахи, как это может получиться, если выключить холодильное отделение и оставить его дверцу закрытой.

 Опасность для здоровья при употреблении в пищу испорченных продуктов питания.



Длительное хранение в холодильном отделении при температуре выше 4 °С может негативно повлиять на срок хранения и качество продуктов питания.

Функцию «Отпуск»  рекомендуется включать только на ограниченное время.

В это время не храните в приборе скоропортящиеся продукты, такие как фрукты, овощи, рыбу, мясо и молочные продукты.

Включение функции блокировки /

Включение функции блокировки защищает от непроизвольного выключения прибора и несанкционированного изменения установок посторонними лицами, например детьми.

- Коснитесь .
- Листайте влево или вправо, пока посередине не появится символ .
- Коснитесь .

При включённой функции блокировки символ  горит оранжевым.

- Закройте дверцу прибора. Только в этом случае функция блокировки  активирована.

Деактивация функции блокировки / на короткое время

Если, например, вы хотите отрегулировать температуру, можно на короткое время деактивировать функцию блокировки:





- Коснитесь на дисплее индикатора температуры той зоны, температуру которой вы хотели бы установить.
- Коснитесь символа  и удерживайте нажатым ок. 6 секунд.

На индикаторе отобразится поле настройки температуры.

- Выполните необходимые настройки.

При закрытии дверцы прибора функция блокировки  снова активируется.

Полное отключение функции блокировки /

- Коснитесь .
- Коснитесь символа  и удерживайте нажатым ок. 6 секунд.
- Листайте влево или вправо, пока посередине не появится символ .
- Коснитесь .

Если функция блокировки выключена, горит .

Выполнение других установок

Режим «Шаббат»

Для помощи пользователю при соблюдении религиозных обычаев прибор оснащён режимом «Шаббат».

Если режим «Шаббат»  включён, это сначала отображается на стартовом экране.

Спустя 3 секунды дисплей выключается.

Если включён режим «Шаббат» , никакие установки прибора выполнить нельзя.

Следите за тем, чтобы дверцы прибора были плотно закрыты, т. к. оптический и звуковой предупреждающие сигналы отключены.

Режим «Шаббат»  автоматически выключается примерно через 120 часов.

При включённом режиме «Шаббат»  деактивируются:

- внутренняя подсветка при открытой дверце прибора
- все звуковые и оптические сигналы
- индикация температуры

Все другие функции, включённые до этого, остаются активированными.

 Опасность для здоровья при употреблении в пищу испорченных продуктов питания.

Поскольку возможный отказ электросети во время режима «Шаббат»  не отображается на дисплее, продукты при определённых обстоятельствах в течение некоторого времени могут подвергаться воздействию повышенных температур. Это сокращает срок годности продуктов.

Если во время режима «Шаббат»  возникла неисправность в электросети, проверьте качество продуктов.



Отключение режима «Шаббат»

- Коснитесь погасшего дисплея.

Появится .

- Коснитесь .

 горит оранжевым.

- В режиме установок  коснитесь символа .

Если режим «Шаббат» выключен, символ  горит белым.

Информация о режиме «Шаббат»



Данный продукт сертифицирован Star-K – международным институтом кошерной сертификации.

Здесь вы можете запросить версию сертификата Star-K.

Выполнение других установок

Изменение времени до включения сигнала об открытой дверце

Вы можете отрегулировать, через какое время после открывания дверцы прибора будет раздаваться сигнал об открытой дверце.

- Коснитесь .
- Листайте влево или вправо, пока посередине не появится символ .
- Коснитесь .
- Листайте влево или вправо, пока посередине не появится нужное время – от 30 секунд до 3 минут 30 секунд.
- Для выбора нажмите на нужную установку.

Система Miele@home

Ваш прибор оснащён интегрированным модулем Wi-Fi.

В заводских установках функция объединения техники в сеть деактивирована.

Для использования вам потребуются:

- сеть Wi-Fi
- мобильное приложение Miele
- учётная запись Miele (Учётную запись можно создать в мобильном приложении Miele.)

Мобильное приложение Miele поможет установить соединение между прибором и домашней сетью Wi-Fi.

После подключения прибора к сети Wi-Fi с помощью мобильного приложения можно выполнять, например, следующие действия:

- просматривать информацию о рабочем состоянии прибора
- изменять настройки вашего прибора

При подключении прибора к сети Wi-Fi повышается расход электроэнергии, даже если прибор выключен.

Убедитесь, что в месте установки прибора имеется достаточно сильный сигнал сети Wi-Fi.

Выполнение других установок

Доступность соединения Wi-Fi

Соединение Wi-Fi имеет такой же диапазон частот, что и другие приборы (например, микроволновые печи, игрушки с дистанционным управлением). Это может привести к временному или полному сбою соединения. Поэтому постоянная доступность предлагаемых функций не может быть гарантирована.

Доступность Miele@home

Использование мобильного приложения Miele зависит от доступности услуг Miele@home в вашей стране.

Услуги Miele@home доступны не в каждой стране.



Более подробную информацию о доступности вы найдёте на сайте www.miele.ru.

Мобильное приложение Miele

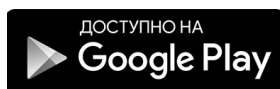
Приложение Miele можно скачать бесплатно в Apple App Store® или Google Play Store™.



Первичная настройка функции Miele@home





- Коснитесь .
- Листайте влево или вправо, пока посередине не появится символ .
- Коснитесь .
- Коснитесь необходимого вам способа соединения (мобильное приложение или WPS).

После успешного входа на стартовом экране появляется .



Если соединение установить не удалось, на дисплее появится .

- В этом случае повторите действия.

Активация и деактивация соединения Wi-Fi





- Коснитесь .
- Листайте влево или вправо, пока посередине не появится символ .
- Коснитесь .
- Чтобы деактивировать соединение Wi-Fi, коснитесь .

Появится .

- Чтобы заново активировать соединение Wi-Fi, коснитесь .
- Чтобы покинуть уровень меню, коснитесь .

При активации соединения Wi-Fi на стартовом экране загорится .

Сброс конфигурации сети

- Коснитесь .
- Листайте влево или вправо, пока посередине не появится символ .
- Коснитесь .
- Листайте вправо, пока посередине не появится символ .
- Коснитесь .
- Коснитесь ОК.



Все выполненные установки и введённые значения для функции Miele@home сбрасываются.

При деактивации соединения Wi-Fi символ  на стартовом дисплее гаснет.

Сбросьте конфигурацию сети в случае утилизации или продажи прибора, а также при вводе в эксплуатацию использовавшегося ранее прибора. Все личные данные пользователя удалятся с прибора. Кроме того, предыдущий владелец больше не сможет подключиться к прибору.

Настройка уровня громкости звуковых/предупреждающих сигналов /

Вы можете изменить уровень громкости звуковых/предупреждающих сигналов (например, предупреждающего сигнала об открытой дверце или сигнала сообщения об ошибке). Вы также можете отключить звук сигналов, если они вам мешают.



- Коснитесь .
- Листайте влево или вправо, пока посередине не появится символ .
- Коснитесь .
- Проводите по экрану влево или вправо, пока посередине не появится нужный уровень громкости.
- Подтвердите нужный уровень громкости, коснувшись сегментной шкалы.

Если звуковые/предупреждающие сигналы выключены, появляется символ .

Выполнение других установок

Настройка яркости дисплея





Вы можете настроить яркость дисплея в соответствии с условиями освещения в помещении.

- Коснитесь .
- Листайте влево или вправо, пока посередине не появится символ .
- Коснитесь .
- Проводите по экрану влево или вправо, пока посередине не появится нужный уровень яркости.
- Подтвердите нужный уровень яркости, коснувшись сегментной шкалы.

Выключение демонстрационного режима

Демонстрационный режим  позволяет выставлять прибор в специализированных магазинах, не включая охлаждение. Для личного использования эта функция вам не потребуется.





Если демонстрационный режим был включён в заводской настройке, на стартовом экране отображается .

- Коснитесь .
- Коснитесь .
- Листайте влево или вправо, пока посередине не появится символ .
- Коснитесь .

После выключения демонстрационного режима  прибор завершает работу и его необходимо включить заново.

Сброс до заводских настроек

Все установки будут сброшены до заводских настроек (установки см. в главе «Описание прибора»).

- Коснитесь .
- Листайте влево или вправо, пока посередине не появится символ .
- Коснитесь .
- Появится .
- Коснитесь *OK*.



Прибор завершает работу, и его необходимо включить заново.

Информация

На дисплее отображаются данные прибора (обозначение модели и фабричный номер).

Совет: Эти данные прибора важны для сообщения о неисправности в сервисный центр Miele (см. главу «Сервисная служба»).

Индикатор замены угольного фильтра



После установки угольного фильтра (дополнительно приобретаемые принадлежности) необходимо сначала активировать индикатор замены угольного фильтра  в режиме установок .

Индикатор замены угольного фильтра  на стартовом экране примерно каждые 6 месяцев напоминает о необходимости замены угольного фильтра (см. главу «Чистка и уход», раздел «Замена угольного фильтра»).

Режим очистки

Режим очистки  облегчает процесс очистки холодильного отделения (см. главу «Чистка и уход»). Внутренняя подсветка остаётся включённой, хотя холодильное отделение выключено. Акустические и оптические сигналы также выключены.

Если режим очистки  включён, это отображается на стартовом экране.

После завершения очистки необходимо выключить режим очистки . Когда дверца прибора закрыта более 10 минут, автоматически отключается режим очистки .

Сигналы об изменении температуры и об открытой дверце

 Опасность для здоровья при употреблении в пищу испорченных продуктов питания.

Если температура в течение длительного времени оставалась выше -18°C , замораживаемые продукты могли подтаять. Это сокращает срок годности продуктов.

Проверьте, не произошло ли подтаивания замораживаемых продуктов. Если продукты подтаяли, употребите их как можно быстрее или, прежде чем их снова замораживать, обработайте их (отварите или пожарьте).

Сигнал об изменении температуры

Прибор оснащён системой предупреждения о повышении температуры в морозильном отделении.

Если температура морозильного отделения достигнет слишком высокого значения, то индикатор температуры морозильного отделения  будет гореть красным цветом.

Дополнительно будет звучать сигнал – до тех пор, пока неполадка не будет устранена или сигнал не отключат преждевременно.

Диапазон температуры прибора, который определяется прибором как слишком высокий, зависит от установленной температуры.

Акустический и оптический сигналы подаются в следующих ситуациях:

- при включении прибора, если температура в какой-либо температурной зоне сильно отличается от установленной
- при сортировке и извлечении замораживаемых продуктов, если при этом в прибор попадает слишком много тёплого воздуха из помещения
- при замораживании большого количества продуктов
- при замораживании тёплых свежих продуктов
- при сбое в электросети
- при неисправности прибора

Прежде чем отключить сигнал об изменении температуры, следует найти и устранить причину, вызвавшую сигнал.

Если вам мешает предупреждающий звуковой сигнал, его можно преждевременно отключить.

■ Коснитесь .

Предупреждающее сообщение подтверждено: символ  гаснет, и звуковой сигнал перестаёт звучать.

На дисплее появляется стартовый экран: на индикаторе температуры морозильного отделения прим. на 1 минуту появляется мигающее значение самой высокой температуры, которая ранее установилась в морозильном отделении. Затем инди-

Сигналы об изменении температуры и об открытой дверце

катор перейдёт к отображению фактической температуры в морозильном отделении.

Предупреждающий сигнал об открытой дверце

Прибор оснащён функцией звукового сигнала, чтобы избежать потерь электроэнергии при открытой дверце и защитить хранящиеся продукты от воздействия тепла.

Если дверца прибора длительное время остаётся открытой, на индикаторе температуры горит жёлтым цветом . Дополнительно раздаётся звуковой сигнал.

Период времени до срабатывания сигнала об открытой дверце можно изменять. Сигнал об открытой дверце можно также отключить (см. раздел «Выполнение других установок»).

Как только дверца прибора закрывается, предупреждающий сигнал перестанет звучать и символ  на дисплее погаснет.

Преждевременное отключение сигнала об открытой дверце

Если вам мешает звуковой сигнал, его можно отключить преждевременно.

- Коснитесь и удерживайте некоторое время символ  на дисплее.

Предупреждающий сигнал прекратится, а символ  погаснет.

Если дверца прибора не закрывается, предупреждающий сигнал повторится через 3 минуты.

Хранение продуктов в холодильном отделении

 Опасность взрыва вследствие возможного воспламенения горючих газовых смесей.

Возможно воспламенение горючих газовых смесей под воздействием электрических компонентов.

Не храните в приборе взрывчатые вещества и предметы с горючими газами (например, аэрозоли). На подобных аэрозолях это указано в указаниях по безопасности либо они промаркированы символом пламени. Образующиеся газовые смеси могут воспламениться из-за электронных компонентов.

 Опасность повреждения вследствие продуктов с содержанием жира или масла.

Если вы храните в приборе или в его дверце продукты с содержанием жира или масла, то в пластике могут образоваться трещины, что приведет к его разрушению.

Следите за тем, чтобы жир или масло в случае их вытекания не попадали на пластиковые детали прибора.

Если циркуляция воздуха осуществляется в недостаточном объёме, охлаждающая мощность снижается, а расход электроэнергии увеличивается.

Не храните продукты слишком близко друг к другу: между ними должен свободно циркулировать воздух.

Не загораживайте вентилятор у задней стенки.

Различные температурные области

Из-за естественной циркуляции воздуха в холодильном отделении устанавливаются разные температурные области.

Тяжёлый холодный воздух опускается в нижнюю область холодильного отделения. Используйте разные зоны отделения при закладке продуктов на хранение.

Этот прибор имеет автоматическое динамичное охлаждение, благодаря которому при работающем вентиляторе DynaCool устанавливается более равномерный уровень температуры в холодильном отделении. В таком случае разграничение на различные температурные области будет выражено меньше.

Самая теплая область

Самая теплая область в холодильном отделении находится в самой верхней его части спереди и в дверце прибора. Вы можете использовать эту область для хранения масла, чтобы оно оставалось мягким, и сыра, чтобы он сохранял аромат.

Хранение продуктов в холодильном отделении

Самая холодная область

Самая холодная зона в холодильном отделении находится прямо над разделительной панелью у зоны PerfectFresh Active и у задней стенки. Ещё более низкие температуры установлены в отделениях зоны PerfectFresh Active.

Используйте эти области холодильного отделения и зоны PerfectFresh Active для хранения всех нежных, скоропортящихся продуктов, таких как:

- рыба, мясо, птица
- колбасы, готовые блюда
- блюда/выпечка из яиц и сливок
- готовое тесто, тесто для пирогов и пиццы
- сыр из свежего молока и другие молочные продукты
- готовые овощи в пластиковой упаковке
- все свежие продукты (которые должны храниться при температуре не менее 4 °С для соблюдения минимального срока хранения)

Что не подходит для хранения в холодильном отделении

Не все продукты подходят для хранения при температурах ниже 5 °С из-за своей чувствительности к холоду.

К таким восприимчивым к холоду продуктам относятся:

- ананасы, авокадо, бананы, гранаты, манго, дыни, папайя, маракуйя, цитрусовые (лимоны, апельсины, мандарины, грейпфруты)
- недозрелые фрукты
- баклажаны, огурцы, картофель, перец, помидоры, цуккини
- твёрдые сыры (например, пармезан, альпийский сыр)

Указания по закупке продуктов питания

Самым важным условием долгого срока хранения продуктов является их свежесть в момент замораживания.

Обращайте также внимание на срок годности и правильную температуру хранения.

По возможности не нарушайте постоянного охлаждённого состояния продуктов, если, к примеру, вы перевозите их в тёплом автомобиле.

Хранение продуктов в холодильном отделении

Правильное хранение продуктов

Храните продукты в холодильном отделении в упаковке или хорошо закрытыми (в зоне PerfectFresh Active есть исключения). Это позволит предотвратить образование посторонних запахов, а также высыхание продуктов и перенос возможных бактерий. На это следует обратить особое внимание при закладывании на хранение продуктов питания животного происхождения. Следите за тем, чтобы такие продукты, как сырое мясо и рыба, не контактировали с другими продуктами.

При правильной установке температуры и соответствующей гигиене срок хранения продуктов может быть существенно увеличен. Как следствие, предотвращаются порча продуктов и их выброс.



Размещение продуктов в зоне PerfectFresh Active

Зона PerfectFresh Active

Зона PerfectFresh Active соответствует требованию к отделению холодильного хранения согласно DIN EN 62552:2020.

Зона PerfectFresh Active отличается оптимальными условиями хранения фруктов, овощей, рыбы, мяса и молочной продукции. Продукты остаются свежими гораздо дольше, сохраняются их вкус и витамины.

В зоне PerfectFresh Active температура регулируется автоматически и поддерживается в диапазоне от 0 до 3 °C. Это более низкие температуры, чем в общем холодильном отделении, однако для нечувствительных к холоду продуктов это оптимальная температура хранения.

Влажность воздуха в зоне PerfectFresh Active может быть отрегулирована таким образом, что будет соответствовать хранящимся в ней продуктам. Когда увлажнитель  включён, на хранящиеся фрукты и овощи подаётся водяной пар. Увлажнитель  включается примерно каждые 90 минут и при каждом открывании дверцы. Повышенный уровень влажности воздуха приводит к тому, что продукты сохраняют собственную влажность и не высыхают быстро.

Следует иметь в виду, что сохранность продуктов во многом зависит от их исходного качества.

Вынимайте продукты из зоны PerfectFresh Active примерно за 30–60 минут до употребления в пищу. Вкус и аромат продуктов становятся ярко выраженными только при комнатной температуре.

Влажное отделение

 |     |   

В верхнем **влажном отделении** температура составляет 0–3 °C, влажность воздуха в зависимости от положения крышки отделения может быть не повышена δ или повышена $\delta\delta$.

Неповышенная влажность воздуха δ

При этой установке δ влажное отделение становится сухим (см. раздел «Сухое отделение»).

Повышенная влажность воздуха $\delta\delta$

При этой установке отделение подходит для хранения фруктов и овощей.

При повышенной влажности во влажном отделении возможно образование конденсата на дне, а также под крышкой. Удаляйте конденсат с помощью салфетки.

Размещение продуктов в зоне PerfectFresh Active

Выбор повышенной влажности воздуха ∆∆∆

воздуха ∆∆∆

Для данной установки необходимо включить ∆∆∆ увлажнитель ☹.

При включении аэрозольного распылителя ☹ расход электроэнергии незначительно повышается. Прибор также может издавать больше шума.

- Коснитесь ⚙.
- Листайте влево или вправо, пока посередине не появится символ ☹.
- Коснитесь ☹.
- Проводите по экрану влево или вправо, пока посередине не отобразится необходимая интенсивность аэрозольного распылителя (1: лёгкое увлажнение; 3: максимальное увлажнение).
- Для выбора нажмите на нужную установку.

Символ ☹ загорится оранжевым.

- Откройте выдвижной ящик влажного отделения.

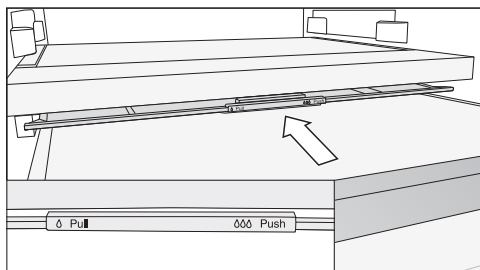

- Задвиньте крышку отделения до упора назад.

При закрытой крышке влажный воздух остаётся в отделении ∆∆∆.

Выбор неповышенной влажности воздуха ∆

воздуха ∆

Для данной установки ∆ необходимо выключить увлажнитель ☹.

- Коснитесь ⚙.
- Листайте влево или вправо, пока посередине не появится символ ☹.
- Коснитесь ☹.
- Пролистайте вправо и коснитесь символа ⏻.

Символ ☹ загорается белым.

- Откройте выдвижной ящик влажного отделения.

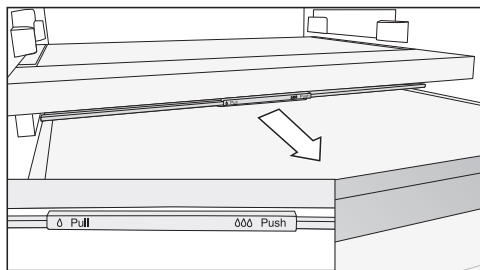

- Вытяните крышку отделения до упора вперёд.

При открытой крышке влажность воздуха уменьшается ∆.

Размещение продуктов в зоне PerfectFresh Active

Увлажнитель

При активированном увлажнителе  на размещённые во влажном отделении фрукты и овощи при каждом открывании дверцы, а также примерно каждые 90 минут, распыляется вода. Водяной пар подаёт дополнительную влагу во влажное отделение.

Увлажнитель и соответствующая ёмкость для воды находятся в отдельной панели между холодильным отделением и зоной PerfectFresh Active.

Перед включением увлажнителя (см. главу «Выполнение других установок») учитывайте следующее:

- Ёмкость для воды должна быть очищена, наполнена водой и зафиксирована.
- Крышка влажного отделения закрыта (установка ).

Воды в ёмкости для воды хватает примерно на 4 месяца.

Если увлажнитель больше не подаёт водяной пар, необходимо для начала залить воду.

 Опасность повреждений вследствие неправильного заполнения.

Сахаросодержащие жидкости могут вызвать неисправность увлажнителя.

Наполняйте ёмкость исключительно свежей питьевой водой.

 Опасность для здоровья вследствие загрязнения воды. Использование неочищенной воды может привести к отравлениям. Наполняйте ёмкость исключительно свежей питьевой водой.

 Опасность для здоровья вследствие использования загрязнённой воды. Вода, находившаяся длительное время в ёмкости для воды, может содержать микроорганизмы и представлять угрозу для вашего здоровья.

Промойте ёмкость для воды увлажнителя и наполните свежей питьевой водой, если прибор, холодильное отделение или увлажнитель выключены на продолжительное время (более 2 дней).

Очистите ёмкость для воды увлажнителя и заполните ёмкость свежей питьевой водой, если длительное время был включён режим «Отпуск»  (более 2 недель).

Размещение продуктов в зоне PerfectFresh Active

Заполнение ёмкости для воды для увлажнителя

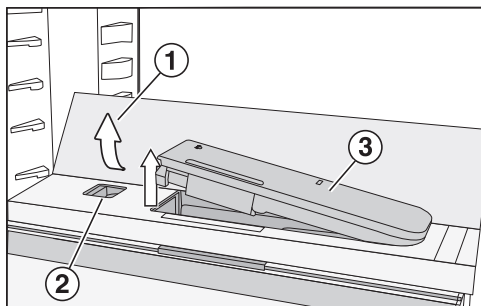

- Нажмите на уголки стеклянной полки ①, расположенные сзади с внешней стороны.

Передняя сторона стеклянной полки откинется вверх.

- Приподнимите и откиньте назад стеклянную полку.

Стеклянная полка стоит вертикально.

- Нажмите на ползунок ②, расположенный слева.

Ёмкость для воды ③ выскочит из углубления.

- Извлеките ёмкость для воды и наполните её питьевой водой до соответствующей отметки.
- Вставьте ёмкость для воды обратно.
- Опустите стеклянную полку ① и прижмите.

Сухое отделение



В нижнем **сухом отделении** температура составляет от 0 до 3 °С, влажность воздуха не повышена δ .

Сухое отделение особенно подходит для хранения скоропортящихся продуктов, например:

- свежей рыбы, морепродуктов
- мяса, птицы, колбас
- деликатесных салатов
- молочных продуктов, таких как йогурт, сыр, сливки, творог и т. п.
- Кроме того, здесь можно хранить любые упакованные продукты.

Учтите, что продукты, богатые белками, портятся быстрее.

Это означает, что морепродукты портятся быстрее, чем рыба, а рыба портится быстрее, чем мясо.

В целях соблюдения гигиены храните такие продукты только **в накрытом или упакованном виде**.

Размещение продуктов в зоне PerfectFresh Active

Обратите внимание также на следующие указания, если вы не удовлетворены результатом хранения продуктов (например, продукты даже после короткого срока хранения становятся вялыми):

- Помещайте на хранение только свежие продукты. Состояние продуктов является решающим для получения оптимального результата.
- Перед закладкой продуктов на хранение проведите очистку отделений в зоне PerfectFresh Active.
- Подсушите очень влажные продукты перед размещением на хранение.
- Не храните в зоне PerfectFresh Active продукты, восприимчивые к холоду (см. главу «Размещение продуктов в холодильном отделении», раздел «Не предназначены для холодильного отделения»).
- Для хранения продуктов выбирайте правильное отделение зоны PerfectFresh Active, а также правильную позицию крышки отделения (неповышенную δ или повышенную влажность $\delta\delta$).
- Повышенный уровень влажности $\delta\delta\delta$ во влажном отделении достигается исключительно за счёт влаги, содержащейся в хранящихся продуктах, если те хранятся без упаковки. Чем больше продуктов хранится в отделении, тем выше влажность.
- Если при установке $\delta\delta\delta$ в отделении собирается слишком много влаги и продукты портятся, с помощью полотенца удалите конденсат прежде всего со дна и под крышкой или положите решётку или что-либо подобное, чтобы лишняя влага могла стекать.
- Если влажность воздуха, несмотря на установку $\delta\delta\delta$, будет недостаточной, положите продукты в герметичную упаковку.
- Если вам кажется, что температура в зоне PerfectFresh Active слишком высокая или слишком низкая, попробуйте сначала немного отрегулировать её, изменив температуру в холодильном отделении на 1–2 °C. Как только на дне отделений зоны PerfectFresh Active начнут образовываться кристаллы льда, температуру нужно будет повысить; в противном случае продукты испортятся от воздействия холода.
- Если изменения температуры в холодильном отделении недостаточно, измените температуру в зоне PerfectFresh Active (см. главу «Правильная температура»).

Замораживание и хранение

Что происходит при замораживании свежих продуктов?

 Опасность для здоровья при употреблении в пищу испорченных продуктов питания.

Если температура в течение длительного времени оставалась выше -18°C , замораживаемые продукты могли подтаять. Это сокращает срок годности продуктов.

Проверьте, не произошло ли подтаивания замораживаемых продуктов. Если продукты подтаяли, употребите их как можно быстрее или, прежде чем их снова замораживать, обработайте их (отварите или пожарьте).

Свежие продукты должны замораживаться в максимально короткий срок; так вы лучше сохраните их натуральные вкус, витамины, цвет и питательные вещества.

Если продукт замораживается быстро, то из клеток вытекает гораздо меньше сока. Клетки сморщиваются гораздо меньше. То незначительное количество жидкости, которое выделилось в межклеточное пространство, при размораживании поступает обратно в клетки, поэтому потери сока очень низкие. Поэтому талой воды образуется немного.

Максимальное количество продуктов для заморозки

Чтобы продукты максимально быстро и полностью заморозились, нельзя превышать максимальное количество продуктов. Максимальное количество продуктов для заморозки в течение 24 часов указано на типовой табличке «Количество продуктов ..кг/24 ч».

Хранение готовых глубоководнозамороженных продуктов

Если вы хотите хранить готовые продукты глубокой заморозки, то уже при покупке проверьте следующее:

- целостность упаковки
- срок годности
- температура хранения в магазине должна составлять -18°C и ниже
- По возможности перевозите продукты глубокой заморозки в термосумке и поместите их на хранение в прибор как можно быстрее.

Замораживание свежих продуктов

Перед размещением продуктов

- Перед закладыванием на хранение свежих продуктов в количестве более 2 кг включите функцию суперзамораживания ❄ за 6 часов до этого.
- Перед закладыванием на хранение свежих продуктов в ещё большем количестве включите функцию суперзамораживания ❄ за 24 часа до этого.

Благодаря этому уже хранящиеся замораживаемые продукты получают дополнительный резерв холода.

- Замораживайте только свежие продукты без каких-либо повреждений.

Учитывайте, что некоторые продукты не пригодны для замораживания. В частности, к ним относятся сорта овощей, которые принято употреблять в сыром виде, например листовый салат или редис.

Совет: Для сохранения цвета, вкуса, аромата и витамина С рекомендуется бланшировать овощи перед замораживанием. Для этого порциями опустите овощи в кипящую воду на 2–3 минуты. Затем их необходимо вынуть и быстро обдать холодной водой. Дайте воде стечь.

Упаковка замораживаемых продуктов

- Замораживайте небольшими порциями.

Совет: Чтобы избежать ожога от замораживания, выберите подходящую упаковку (например, контейнеры для замораживания).

- Откачайте воздух из упаковки и герметично закройте её.
- Напишите на упаковке её содержимое и дату замораживания.

Размещение замораживаемых продуктов

 Опасность повреждения вследствие слишком большой загрузки.

Слишком большая загрузка может привести к повреждению морозильного бокса/стеклянной полки. Учитывайте максимальные значения загрузки:

морозильный бокс = 12 кг
стеклянная полка = 35 кг

Замораживаемые продукты не должны касаться уже замороженных, чтобы исключить подтаивание этих продуктов.

- При размещении упаковки должны быть сухими во избежание смерзания или примерзания продуктов.

Для быстрого полного замораживания продуктов не превышайте следующие размеры упаковки:

- фрукты и овощи макс. 1 кг
- мясо макс. 2,5 кг

Замораживание и хранение

– небольшое количество замораживаемых продуктов

Продукты следует замораживать в верхних морозильных боксах.

- Распределите замораживаемые продукты по всему днищу **верхних боксов**, чтобы продукты промёрзли как можно быстрее.

– максимальное количество замораживаемых продуктов (см. типовую табличку)

Если вентиляционные отверстия будут чем-либо заставлены, уменьшится холодопроизводительность прибора и повысится расход электроэнергии.

При размещении замораживаемых продуктов обращайте внимание на то, чтобы они не загоразживали вентиляционные отверстия.

Совет: Также можно увеличить вместимость морозильного отделения. Например, если нужно заморозить продукт большого размера (индейку или дичь), можно вынуть стеклянные полки, расположенные между морозильными боксами.

- Выньте верхние морозильные боксы.
- Разложите замораживаемые продукты по всей поверхности верхних стеклянных полок, чтобы они промёрзли как можно быстрее.

После замораживания:

- Выключите функцию суперзамораживания ❄.

- Положите замораживаемые продукты в морозильные боксы и вставьте их.

Срок хранения замороженных продуктов

Группа-продуктов	Срок хранения (месяцы)
Мороженое	от 2 до 6
Хлеб, изделия из теста	от 2 до 6
Сыр	от 2 до 4
Рыба, жирная	от 1 до 2
Рыба, нежирная	от 1 до 5
Колбаса, ветчина	от 1 до 3
Дичь, свинина	от 1 до 12
Птица, говядина	от 2 до 10
Овощи, фрукты	от 6 до 18
Зелень	от 6 до 10

Приведённые сроки хранения носят ориентировочный характер.

В отношении имеющихся в продаже продуктов глубокой заморозки следует руководствоваться указанным на упаковке сроком хранения.

При постоянной температуре в морозильном отделении $-18\text{ }^{\circ}\text{C}$ и соответствующей гигиене продукты хранятся максимально долго – вам больше не придётся выбрасывать испорченные продукты.

Быстрое охлаждение напитков

Для быстрого охлаждения напитков в холодильном отделении включите функцию суперохлаждения ❄.

Если необходимо охладить большой объём напитков или если необходимо также охладить напитки в морозильном отделении, выберите в режиме установок ❄ режим «Вечеринка» 🍷.

Доставайте бутылки, которые были помещены в морозильное отделение для быстрого охлаждения, **не позднее, чем через час**. Иначе бутылки могут лопнуть.

Использование принадлежностей

Приготовление кубиков льда

- Заполните форму для льда водой на 3/4 и поставьте её на дно морозильного бокса.
- Чтобы отделить примёрзшую форму для льда, используйте какой-нибудь тупой предмет, например ручку ложки.

Совет: Вы легко вынете лёд из формы, если подержите её под проточной водой.

Размораживание

Холодильное отделение и зона PerfectFresh Active

Холодильное отделение и зона PerfectFresh Active размораживаются автоматически.

Талая вода стекает по жёлобу через сливное отверстие в испарительную систему, расположенную на задней стенке прибора. За счёт тепла от компрессора талая вода испаряется автоматически.

Поддерживайте в чистоте жёлоб и отверстие для слива талой воды. Талая вода должна всегда стекать беспрепятственно.

Морозильное отделение

Прибор оснащён системой NoFrost, благодаря чему он будет оттаивать автоматически.

Конденсат в морозильном отделении осаждается на испарителе, автоматически оттаивает время от времени и испаряется.

Благодаря автоматическому оттаиванию морозильное отделение никогда не покрывается льдом. Продукты при этом не оттаивают.

Не удаляйте типовую табличку внутри прибора. Она понадобится вам в случае неисправности.

Следите за тем, чтобы вода не попадала в электронику или систему освещения.

 Опасность повреждения вследствие проникновения влаги. Пар от парогенератора может повредить пластик и электрические компоненты. Не используйте парогенератор для очистки прибора.

Через отверстие для слива талой воды не должна стекать вода от чистки прибора.

Указания по мощющему средству

Используйте внутри прибора только безопасные для продуктов питания чистящие средства и средства по уходу.

Чтобы избежать повреждений всех поверхностей, **не** используйте при чистке

- моющие средства, содержащие соду, аммиак, кислоту или хлориды
- моющие средства для растворения накипи
- абразивные чистящие средства (например, абразивный порошок, пасту и пемзу)
- моющие средства, содержащие растворители
- моющие средства для чистки поверхностей из нержавеющей стали
- моющие средства для посудомоечных машин
- аэрозоли для очистки духовых шкафов
- очистители для стекла
- жёсткие губки и щетки с абразивной поверхностью (например, для чистки кастрюль)
- ластик для удаления загрязнений
- острые металлические скребки





Рекомендуем использовать для чистки чистую губчатую салфетку и тёплую воду с небольшим количеством мягкого моющего средства для мытья посуды руками.

Чистка и уход

Подготовка прибора к очистке

Очистка только холодильного отделения:

Включите режим очистки . Охлаждение в холодильном отделении при этом выключено, внутренняя подсветка остаётся включённой.

- Коснитесь .
- Листайте влево или вправо, пока посередине не появится символ .
- Коснитесь .
- Для выхода из меню установок коснитесь .

Включённый режим очистки  отображается на стартовом экране.

- Извлеките из холодильного отделения продукты и положите их в прохладное место.
- Для очистки извлеките принадлежности, которые можно снять (см. пункт «Извлечение, разборка и очистка принадлежностей»).

Очистка морозильного отделения/ всего прибора:

- Выключите прибор.

На дисплее появится символ , и охлаждение отключится.

- Извлеките из морозильного отделения/прибора продукты и положите их в прохладное место.
- Для очистки извлеките принадлежности, которые можно снять (см. пункт «Извлечение, разборка и очистка принадлежностей»).

Очистка внутреннего пространства

Чистите прибор регулярно, не реже одного раза в месяц.

При достаточно длительном воздействии загрязнений на поверхности существует вероятность, что их больше не получится устранить. Поверхности могут утратить свой изначальный цвет или свои свойства. Лучше всего удалять загрязнения сразу.

- Для очистки **внутреннего пространства** используйте чистую губчатую салфетку, чуть тёплую воду и немного моющего средства.
- После очистки протрите прибор салфеткой, смоченной чистой водой, и вытрите насухо.
- Чистите жёлоб и отверстие для слива талой воды с помощью палочки или подобного предмета, чтобы вода могла беспрепятственно вытекать.
- Оставьте дверцу прибора ещё на некоторое время открытой, чтобы его достаточно проветрить и избежать образования запаха.

Очистка принадлежностей вручную или в посудомоечной машине

Следующие детали необходимо очищать исключительно **вручную**:

- пластины или планки из нержавеющей стали
- полка с точной регулировкой
- полка с принтом
- разделительная панель с полкой для бутылок
- все выдвижные ящики и крышки (в зависимости от модели)
- регулируемая полка для бутылок (доступна в качестве дополнительной принадлежности)
- пластиковые элементы полки с поворотным дном (доступна в качестве дополнительной принадлежности)
- сортировочный бокс

Следующие элементы **можно мыть в посудомоечной машине**:

⚠ Опасность повреждения вследствие воздействия высокой температуры в посудомоечной машине.

В процессе мытья в посудомоечной машине при температуре более 55 °С элементы прибора могут повредиться, например, деформироваться.

Для элементов, пригодных для мытья в посудомоечной машине, выбирайте только программы с температурой, не превышающей 55 °С.

При контакте с естественными красителями, например с морковью, томатами и кетчупом, пластмассовые детали в посудомоечной машине могут поменять свой цвет. Это изменение цвета не влияет на прочность деталей.

- держатель для бутылок, подставка для яиц, форма для льда
- дверные полки и полки для бутылок, расположенные в дверце прибора, (без пластины из нержавеющей стали)
- полка с точной регулировкой
- полки (без планок и принтов)
- 2 элемента ёмкости для воды для аэрозольного распылителя
- стеклянные полки (без планок)
- адаптер для противня
- держатель угольного фильтра (дополнительно приобретаемая принадлежность)

Извлечение, разборка и чистка принадлежностей

Извлечение полки с точной регулировкой

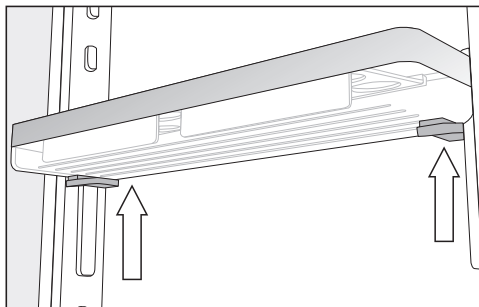

- Возьмите полку обеими руками, нажмите на серые кнопки, расположенные под полкой с обеих сторон, и переместите полку с направляющих планок вверх.
- После очистки вставьте полку сверху в направляющие.

Разборка дверной полки/полки для бутылок

Перед мытьём дверной полки/полки для бутылок в посудомоечной машине снимите планки из нержавеющей стали.

Чтобы снять пластину из нержавеющей стали, действуйте следующим образом:

- Положите дверную полку/полку для бутылки на столешницу.

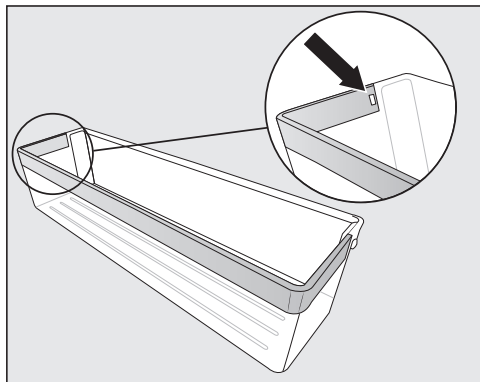

- Нажмите на фиксирующую защёлку в углублении. Затем отделите всю пластину от полки.
- После чистки снова закрепите пластину на полке в обратном порядке.

Демонтаж полки/полки с подсветкой

⚠ Опасность повреждения вследствие неправильной очистки. Планка из нержавеющей стали с LED-подсветкой может быть повреждена, если положить её для очистки в воду. Очищайте стальную планку с LED-подсветкой с помощью влажной ткани.

Снимайте стальную планку или стальную планку с LED-подсветкой перед мытьём полки.

- Верхней стороной вниз положите полку на столешницу с мягкой подстилкой (например, с полотенцем для посуды).

⚠ Опасность повреждения вследствие неправильного обращения.

При отсоединении стальной планки с LED-подсветкой могут повредиться металлические контакты. Эти контакты на левом переднем углу необходимы для электропитания LED-подсветки. Всегда сначала освобождайте сторону, на которой отсутствуют контакты.

Чистка и уход

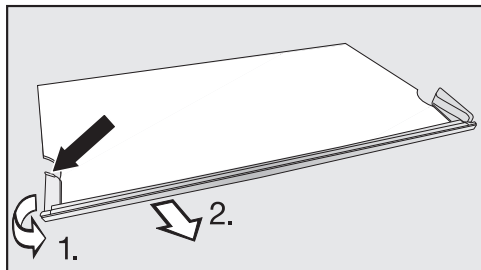

■ Возьмитесь с левой стороны планки из нержавеющей стали за конец пластмассовой окантовки.

1. Снимите с полки пластиковую окантовку и
2. одновременно снимите планку с полки. Затем таким же образом освобождается противоположная сторона.

■ После очистки закрепите на полке планку из нержавеющей стали в обратном порядке.

Извлечение выдвижных ящиков холодильного отделения

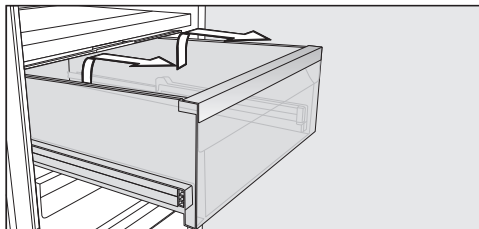

■ Вытяните выдвижной ящик до упора.

■ С обеих сторон возьмитесь за выдвижной ящик сзади, поднимите его сначала вверх и затем вынимайте, направляя вперёд.

Затем снова задвиньте телескопические направляющие, чтобы избежать повреждений.

⚠ Опасность повреждения вследствие неправильной очистки. Телескопические направляющие смазаны специальной смазкой, которая может смыться при очистке, что может привести к их повреждению. Используйте для очистки телескопических направляющих влажную салфетку.

Установка выдвижных ящиков

- Положите ящик на полностью задвинутые направляющие.
- Задвиньте ящик в прибор до фиксации.

Снятие и разборка ёмкости для воды для увлажнителя

⚠ Опасность для здоровья вследствие использования загрязнённой воды.

Вода, находившаяся длительное время в ёмкости для воды, может содержать микроорганизмы и представлять угрозу для вашего здоровья.

Промойте ёмкость для воды увлажнителя и наполните свежей питьевой водой, если прибор, холодильное отделение или увлажнитель выключены на продолжительное время (более 2 дней).

Очистите ёмкость для воды увлажнителя и заполните ёмкость свежей питьевой водой, если длительное время был включён режим «Отпуск»  (более 2 недель).

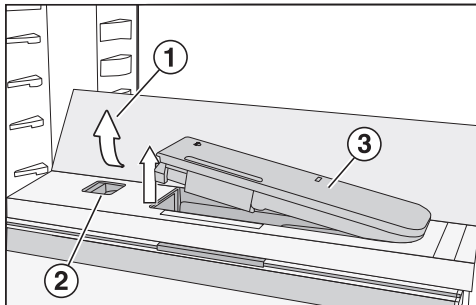

- Нажмите на уголки стеклянной полки (1), расположенные сзади с внешней стороны.

Передняя сторона стеклянной полки откинется вверх.

- Приподнимите и откиньте назад стеклянную полку.

Стеклянная полка стоит вертикально.

- Нажмите на ползунок (2), расположенный слева.

Ёмкость для воды (3) выскочит из углубления.

- Выньте ёмкость для воды.

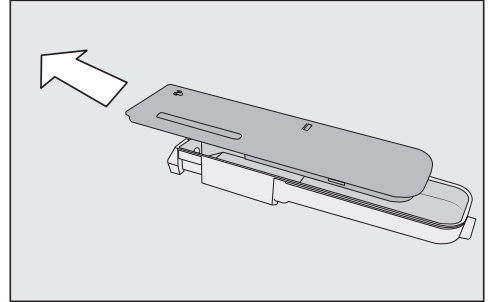

- Разберите ёмкость для воды на 2 части, вымойте их вручную или в посудомоечной машине.
- Вставьте ёмкость для воды обратно.
- Опустите стеклянную полку (1) и прижмите.

Чистка и уход

Снятие разделительной панели с полкой для бутылок

- Снимите переднюю и заднюю стеклянные полки с разделительной панели.

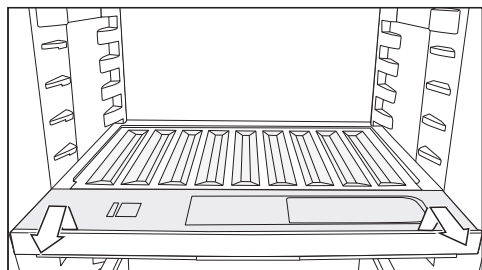

- Приподнимите полку для бутылок спереди и вытяните её.
- После очистки задвиньте до упора и прижмите к низу полку для бутылок.
- Установите стеклянную полку обратно на разделительную панель.

Снятие крышки отсека

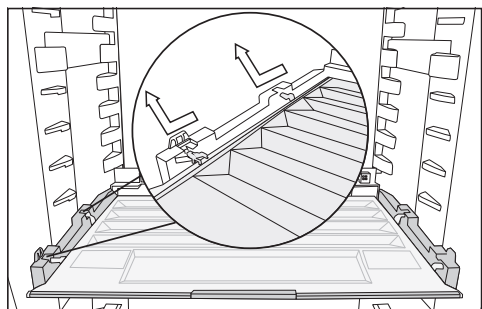

- Приподнимите крышку спереди и вытяните её.
- После очистки задвиньте крышку обратно.

Извлеките выдвижные боксы и стеклянные полки из морозильного отделения

Извлечение бокса, размещённого на телескопических направляющих

- Вытяните выдвижной бокс до упора.
- С обеих сторон возьмитесь за выдвижной бокс сзади, поднимите его сначала вверх, а затем извлеките его, направляя вперёд.

Затем снова задвиньте телескопические направляющие, чтобы избежать повреждений.

Установка выдвижного бокса

- Уложите выдвижной бокс на полностью задвинутые телескопические направляющие.
- Задвиньте бокс в морозильное отделение до фиксации.

Извлечение нижнего выдвижного бокса

- Вытяните бокс, приподнимая его спереди.

Извлечение стеклянной полки

- Вытащите стеклянную полку вместе с телескопическими направляющими.

Снятие телескопических направляющих со стеклянной полки

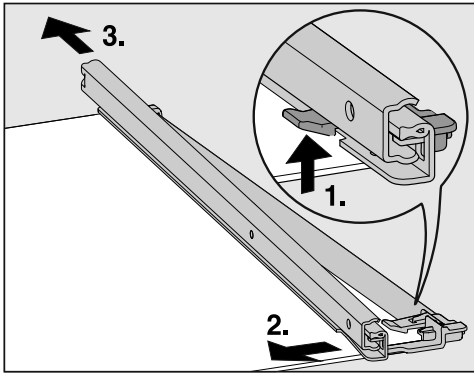

■ Снимите телескопические направляющие:

1. Прижмите язычок кверху.
2. Сдвиньте телескопическую направляющую в сторону.
3. Затем отведите направляющую назад.

■ Снимите заднюю и переднюю защитную планки с полки.

■ После чистки прикрепите обратно на полку защитные планки.

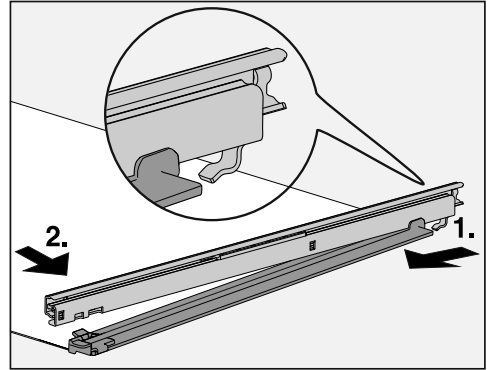

■ Закрепите телескопические направляющие на полке:

1. Для этого вставьте и зацепите телескопическую направляющую сзади.
2. Затем защёлкните язычок спереди.

Чистка и уход

Замена угольного фильтра (дополнительно приобретаемая принадлежность)

Меняйте угольные фильтры в держателе примерно раз в 6 месяцев.

Символ  на стартовом экране напоминает о необходимости замены угольного фильтра.

Сменный угольный фильтр KKF-RF можно приобрести в сервисной службе Miele, торговых точках или в интернет-магазине Miele.

- Снимите держатель угольных фильтров с полки движением вверх.

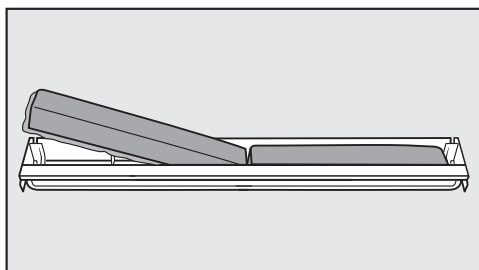

- Извлеките оба угольных фильтра и вставьте в держатель новые фильтры ободком (по периметру) вниз.

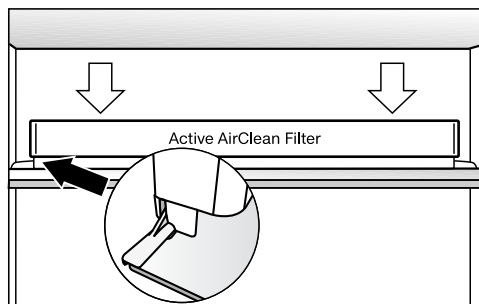

- Установите гнездо по центру задней защитной планки любой полки и защелкните.
- Для подтверждения замены фильтра коснитесь символа  на дисплее.

Индикатор замены угольного фильтра гаснет, и счётчик времени обнуляется.

Символ  на стартовом экране гаснет.

Чистка уплотнителя дверцы

 Опасность повреждения вследствие неправильной очистки. При попадании масел или жиров на уплотнитель дверцы он может стать пористым. Не обрабатывайте уплотнитель дверцы маслами или смазками.



- Регулярно очищайте уплотнитель дверцы только чистой водой и тщательно просушивайте его после этого сухой салфеткой.

Чистка вентиляционных отверстий

Скопления пыли вызывают повышенные расходы электроэнергии.



- Регулярно чистите вентиляционные отверстия кисточкой или пылесосом (используйте для этого, например, насадку для щадящей уборки к пылесосу Miele).

После очистки

- Тщательно высушите прибор с помощью сухой салфетки. Установите на свои места все элементы прибора.
- Снова включите прибор при необходимости.
- Если активирован режим очистки  холодильного отделения: на стартовом дисплее коснитесь символа .
- Ещё раз коснитесь символа .

Если функция очистки выключена, символ  горит белым.

Холодильное отделение начинает снова охлаждаться.

- Включите на некоторое время функцию суперзамораживания , чтобы морозильное отделение быстро охладилось.
- На некоторое время включите функцию суперохлаждения , чтобы холодильное отделение быстро охладилось.
- Положите в холодильное отделение продукты.
- Задвиньте морозильные боксы с замораживаемыми продуктами в морозильное отделение, как только температура в нём будет достаточно низкой.
- Выключите функцию суперзамораживания , как только постоянная температура в морозильном отделении будет составлять не выше $-18\text{ }^{\circ}\text{C}$.
- Закройте дверцы прибора.

Что делать, если ...

Вы можете самостоятельно устранить большинство неполадок, возникающих при ежедневной эксплуатации прибора. Во многих случаях это позволит сэкономить время и денежные средства, так как не придётся вызывать специалиста сервисной службы.

Нижеприведённые таблицы помогут найти причины возникающих неисправностей и устранить их.

До устранения неисправности по возможности не открывайте дверцу прибора, чтобы минимизировать потерю холода.





Проблема	Причина и устранение
Прибор не охлаждает, а внутренняя подсветка не загорается при открытой дверце.	Прибор не включён, на дисплее горит ☹. ■ Включите прибор.
	Сетевая вилка неправильно вставлена в розетку. ■ Вставьте сетевую вилку в розетку. Если прибор выключен, на дисплее появляется ☹.
	Сработала автоматика защиты в распределительном щитке. Это может означать неисправность прибора, дефект электропроводки или другого прибора. ■ Вызовите специалиста-электрика или специалиста сервисной службы.
Компрессор работает длительное время.	Не является ошибкой. В целях экономии электроэнергии компрессор включается при низком расходе холода в режим с пониженным числом оборотов. В связи с этим увеличивается время работы компрессора.
Компрессор включается всё чаще и на более длительное время; температура в приборе слишком низкая.	Вентиляционные отверстия заставлены или запылились. ■ Не закрывайте вентиляционные отверстия. ■ Регулярно очищайте вентиляционные отверстия от пыли.
	Часто открывались дверцы прибора, или хранилось или замораживалось большое количество свежих продуктов. ■ Открывайте дверцы прибора только при необходимости и на как можно более короткий срок.

Проблема	Причина и устранение
	<p>Требуемая температура сама установится через некоторое время.</p>
	<p>Дверцы прибора неправильно закрыты. Возможно, в морозильном отделении уже образовался толстый слой наледи.</p> <ul style="list-style-type: none"> ■ Закройте дверцы прибора. <p>Требуемая температура сама установится через некоторое время.</p> <p>При образовании толстого слоя наледи снижается охлаждающая способность прибора, из-за чего увеличивается расход электроэнергии.</p> <ul style="list-style-type: none"> ■ Разморозьте и вымойте прибор.
	<p>Температура в помещении слишком высокая. Чем выше температура окружающей среды, тем дольше работает компрессор.</p> <ul style="list-style-type: none"> ■ Соблюдайте указания, приведённые в главе «Монтаж», раздел «Место установки».
	<p>Прибор неправильно встроен в нишу.</p> <ul style="list-style-type: none"> ■ Встраивайте прибор в соответствии с прилагаемой инструкцией по монтажу.
	<p>В приборе установлена слишком низкая температура.</p> <ul style="list-style-type: none"> ■ Измените установленную температуру.
	<p>За один раз замораживалось большое количество продуктов.</p> <ul style="list-style-type: none"> ■ Следуйте указаниям из главы «Замораживание и хранение».
	<p>Функция суперохлаждения ❄ ещё включена.</p> <ul style="list-style-type: none"> ■ Для экономии электроэнергии самостоятельно отключите функцию суперохлаждения ❄.
	<p>Ещё включена функция суперзамораживания ❄.</p> <ul style="list-style-type: none"> ■ Для экономии электроэнергии самостоятельно отключите функцию суперзамораживания ❄.

Что делать, если ...



















Проблема	Причина и устранение
Компрессор включается всё реже и на более короткое время; температура в приборе повышается.	<p>Это не является неисправностью. Установленная температура слишком высокая.</p> <ul style="list-style-type: none">■ Измените установленную температуру.■ Проверьте температуру ещё раз через 24 часа. <p>Замороженные продукты начинают оттаивать. Температура в помещении ниже того уровня, на который рассчитан прибор.</p> <p>Компрессор включается реже, если температура в помещении слишком низкая. Поэтому в морозильном отделении может стать слишком тепло.</p> <ul style="list-style-type: none">■ Соблюдайте указания, приведённые в главе «Монтаж», раздел «Место установки».■ Повысьте температуру в помещении.
В приборе образовался слой наледи или внутри прибора образуется конденсат. Возможно, плохо закрывается дверца прибора.	<p>Уплотнитель дверцы выскочил из паза.</p> <ul style="list-style-type: none">■ Проверьте, правильно ли уплотнитель дверцы расположен в пазу. <p>Уплотнитель дверцы повреждён.</p> <ul style="list-style-type: none">■ Проверьте, не повреждён ли уплотнитель дверцы.
Уплотнитель дверцы повреждён или его надо заменить.	<p>Уплотнитель дверцы можно заменить без использования инструментов. Вставьте гребень уплотнителя в паз на двери.</p> <ul style="list-style-type: none">■ Замените уплотнитель дверцы. Его можно приобрести в специализированных магазинах или в сервисной службе.







Общие проблемы с работой прибора

Проблема	Причина и устранение
На дне холодильного отделения сыро.	Засорилось сливное отверстие для талой воды. <ul style="list-style-type: none"> ■ Прочистите желоб и отверстие для слива талой воды.
Продукты смерзлись.	Упаковка продуктов не была при их размещении сухой. <ul style="list-style-type: none"> ■ Разделить продукты тупым предметом, например, ручкой ложки.
Не звучит предупреждающий сигнал, хотя дверца прибора открыта уже долгое время.	Это не является неисправностью. Предупреждающий сигнал был выключен в режиме установок. Для включения звукового сигнала: <ul style="list-style-type: none"> ■ Коснитесь . ■ Листайте влево или вправо, пока посередине не появится символ . ■ Коснитесь . ■ Проводите по экрану влево или вправо, пока посередине не появится нужный уровень громкости. ■ Подтвердите нужный уровень громкости, коснувшись сегментной шкалы. При включённых звуковых/предупреждающих сигналах появляется  .







Что делать, если ...

Сообщения на дисплее

Сообщение	Причина и устранение
На стартовом экране горит  , прибор не охлаждается, однако управление прибором и внутренняя подсветка работают.	Включён демонстрационный режим. <ul style="list-style-type: none">■ Коснитесь .■ Коснитесь .■ Листайте влево или вправо, пока посередине не появится символ .■ Коснитесь . После выключения демонстрационного режима  прибор завершает работу и его необходимо включить заново.
На дисплее горит  , и прибором невозможно управлять.	Ещё включена функция очистки. <ul style="list-style-type: none">■ Снова выключите функцию очистки, коснувшись на стартовом экране символа .■ Ещё раз коснитесь . Если функция очистки выключена, символ  горит белым. Прибор снова начнёт охлаждать.
На дисплее ничего не отображается. Он чёрного цвета.	Включён режим «Шаббат»  : внутренняя подсветка выключена, прибор охлаждается. <ul style="list-style-type: none">■ Коснитесь погасшего дисплея. Появится  . ■ Коснитесь .  горит оранжевым. Если режим «Шаббат» выключен, символ  горит белым.
На дисплее горит  , и прибором невозможно управлять.	Функция блокировки активирована. <ul style="list-style-type: none">■ Разблокируйте прибор на некоторое время или полностью выключите блокировку (см. главу «Выполнение других установок», раздел «Функция блокировки / кратковременное/полное отключение»).



Сообщение	Причина и устранение
<p>На стартовом экране загорается символ , дополнительно раздаётся звуковой сигнал.</p>	<p>Индикатор замены угольного фильтра  напоминает о необходимости замены угольного фильтра.</p> <ul style="list-style-type: none"> ■ Замените угольный фильтр в держателе (см. главу «Чистка и уход», раздел «Замена угольного фильтра (дополнительно приобретаемая принадлежность)») и подтвердите замену угольного фильтра, коснувшись на дисплее символа . <p>Символ  на стартовом экране гаснет.</p>
<p>На соответствующем индикаторе температуры холодильного и/или морозильного отделения горит жёлтый символ , дополнительно раздаётся звуковой сигнал.</p>	<p>Активирован сигнал об открытой дверце.</p> <ul style="list-style-type: none"> ■ Коснитесь и удерживайте некоторое время символ  на дисплее. <p>Предупреждающий сигнал прекратится, и символ  погаснет.</p> <ul style="list-style-type: none"> ■ Закройте соответствующую дверцу прибора.

Что делать, если ...



Сообщение	Причина и устранение
<p>На индикаторе температуры морозильной камеры красным горит символ  , дополнительно раздаётся звуковой сигнал.</p>	<p>Сработал сигнал об изменении температуры, в зависимости от установленной температуры в морозильном отделении слишком тепло или слишком холодно.</p> <p>У этого могут быть следующие причины:</p> <ul style="list-style-type: none">– Дверца прибора часто открывалась.– Замораживалось большое количество продуктов, но не была включена функция суперзамораживания.– Был длительный перебой в системе электропитания (отказ электросети).– Прибор неисправен. <p>■ Коснитесь  .</p> <p>Предупреждающее сообщение подтверждено: символ   гаснет, и звуковой сигнал перестаёт звучать.</p> <p>На дисплее примерно на 1 минуту появляется мигающее значение самой высокой температуры, которая ранее установилась в морозильном отделении. Затем индикатор перейдёт к отображению фактической температуры в морозильном отделении.</p> <p>Вы можете досрочно выключить режим мигающего отображения температуры:</p> <p>■ Коснитесь индикатора температуры морозильного отделения.</p> <p>Индикация самой высокой температуры погаснет. После этого на индикаторе температуры снова появится текущее значение температуры в морозильном отделении.</p> <p>■ Устраните причину появления предупреждающего сигнала.</p> <p>■ В зависимости от температуры проверьте, не подтаяли или не разморозились ли продукты. Если они подтаяли или разморозились, переработайте продукты (отварите или обжарьте) перед повторной заморозкой.</p>

Сообщение	Причина и устранение
<p>На дисплее загорается красный индикатор ^{-C} ⚠, дополнительно раздаётся звуковой сигнал.</p>	<p>Отображается индикация отказа электросети: температура в морозильном отделении в течение последних дней или часов становилась слишком высокой из-за отказа электросети или выключения электропитания.</p> <ul style="list-style-type: none"> ■ Коснитесь ^{-C} ⚠. <p>Предупреждающее сообщение подтверждено: ^{-C} ⚠ гаснет, и звуковой сигнал перестаёт звучать.</p> <p>На индикаторе температуры морозильного отделения примерно на 1 минуту появляется мигающее значение самой высокой температуры, которая ранее установилась в морозильном отделении. Затем индикатор перейдёт к отображению фактической температуры в морозильном отделении.</p> <p>Вы можете досрочно выключить режим мигающего отображения температуры:</p> <ul style="list-style-type: none"> ■ Коснитесь индикатора температуры морозильного отделения. <p>Индикация самой высокой температуры погаснет. После этого на индикаторе температуры снова появится текущее значение температуры в морозильном отделении. Прибор работает дальше в соответствии с последней установкой температуры.</p> <ul style="list-style-type: none"> ■ Устраните причину появления предупреждающего сигнала. ■ В зависимости от температуры проверьте, не подтаяли или не разморозились ли продукты. Если они подтаяли или разморозились, переработайте продукты (отварите или обжарьте) перед повторной заморозкой.

Что делать, если ...

Сообщение	Причина и устранение
<p>На дисплее красным загорается , может появиться код ошибки F с цифрами. Дополнительно раздаётся звуковой сигнал.</p>	<p>Имеется техническая неисправность.</p> <ul style="list-style-type: none">■ Отключите предупреждающий сигнал, коснувшись на дисплее символа .■ Обратитесь в сервисную службу. <p>Для сообщения об ошибке, в дополнение к отображённому коду ошибки, необходимо указать также название модели и фабричный номер прибора. Данную информацию вы можете вывести непосредственно на дисплей:</p> <ul style="list-style-type: none">■ Для этого коснитесь на дисплее . <p>Будут отображены необходимые данные прибора.</p> <p>При подтверждении касанием кнопки <i>OK</i> осуществляется выход из информационного сообщения и вновь отображается код ошибки.</p> <p>Также прибор можно выключить непосредственно из индикации ошибок.</p> <p>Отображается неисправность прибора: данная индикация всегда приоритетна, и при её появлении прерывается любая установка, которая выполняется в данный момент.</p> <p>При отображении неисправность прибора имеет приоритет перед имеющимися сигналами об открытой дверце и/или об изменении температуры.</p>

Проблемы с увлажнителем

Проблема	Причина и устранение
<p>Увлажнитель не распыляет водяной пар на продукты в зоне PerfectFresh Active</p>	<p>Увлажнитель не включён.</p> <ul style="list-style-type: none"> ■ В режиме установок  коснитесь символа .
	<p>Крышка сдвинута вперёд, и тем самым стоит установка «Неповышенная влажность воздуха ∆».</p> <ul style="list-style-type: none"> ■ Сдвиньте крышку назад для выбора установки «Повышенная влажность воздуха ∆∆∆».
	<p>Недостаточно воды в ёмкости.</p> <ul style="list-style-type: none"> ■ Наполните ёмкость водой.
	<p>Ёмкость для воды плохо зафиксирована.</p> <ul style="list-style-type: none"> ■ Правильно вставьте ёмкость для воды до щелчка.
	<p>Имеется загрязнение увлажнителя.</p> <ul style="list-style-type: none"> ■ Произведите очистку увлажнителя и ёмкости для воды.

Что делать, если ...

Не работает внутренняя подсветка







 Опасность поражения электрическим током из-за открытых токоведущих деталей.

При снятии плафона можно соприкоснуться с токоведущими деталями. Не снимайте плафон. LED-подсветку разрешается менять или ремонтировать исключительно специалистам сервисной службы.

 Опасность получения травм из-за LED-подсветки.

Подсветка соответствует группе риска RG 2. При неисправности плафона можно травмировать глаза.

При неисправности плафона лампы не смотрите на подсветку с близкого расстояния с помощью оптических инструментов (лупы и т. п.).

Проблема	Причина и устранение
Не работает внутренняя подсветка.	Прибор не включён. ■ Включите прибор.
	Включён режим «Шаббат»  : дисплей не горит, охлаждение прибора работает. ■ Коснитесь погасшего дисплея. Появится  . ■ Коснитесь  .  горит оранжевым. ■ В режиме установок  коснитесь символа  . Если режим «Шаббат» выключен, символ  горит белым.
	Внутренняя подсветка отключается автоматически из-за перегрева примерно через 15 минут при открытой дверце прибора. Если не это является причиной, значит, имеется техническая неисправность. ■ Обратитесь в сервисную службу.

Проблема	Причина и устранение
<p>Не работает LED-подсветка у одной из полок.</p>	<p>Полка неправильно вставлена в опорные выступы.</p> <ul style="list-style-type: none"> ■ Проверьте правильное положение полки в опорных выступах: у полки в левом переднем углу имеются металлические контакты для обеспечения LED-подсветки электропитанием. ■ Задвигайте полку до отчётливой фиксации. <p>LED-подсветка на стальной планке вышла из строя.</p> <ul style="list-style-type: none"> ■ Замените планку из нержавеющей стали с LED-подсветкой. Её можно заказать в сервисной службе.
<p>Не работает LED-подсветка всех полок.</p>	<p>Протекла жидкость на LED-подсветку полки или в зазоры между контактами в левых опорных выступах.</p> <p>Система защитного отключения отключает LED-подсветку всех полок.</p> <ul style="list-style-type: none"> ■ Протрите сначала влажной салфеткой, а затем насухо планку из нержавеющей стали с LED-подсветкой. ■ Проследите, чтобы контакты были чистыми и сухими, прежде чем задвигать полку с подсветкой. ■ Задвигайте полку до отчётливой фиксации. ■ Закройте дверцу прибора. <p>После нового открывания дверцы прибора внутреннее освещение снова работает.</p> <p>Если это не так, значит, имеется техническая неисправность.</p> <ul style="list-style-type: none"> ■ Обратитесь в сервисную службу.

Посторонние звуки и их причины

Нормальные шумы	Из-за чего они возникают?
Гудение	Гудение вызывается работающим мотором (компрессором/вентилятором). Звук может быть некоторое время более громким при включении мотора/вентилятора.
Бульканье	Бульканье, бурление или журчание вызывается тем, что по трубкам внутри прибора циркулирует хладагент.
Короткие металлические звуки	Такие звуки слышны всегда при включении или выключении компрессора.
Шипение	Тихое шипение может быть вызвано потоком воздуха внутри прибора.
Щелчки	Щелчки слышны, если в приборе происходит расширение материала.
Помните, что шумы, вызываемые работой моторов, реле, термостатов и циркуляцией хладагента и воздуха, неизбежны!	

Шумы	Причина и устранение
Щелчки, стук, дребезжание	Прибор установлен неровно. Выровняйте его положение, используя уровень. Используйте для этого регулируемые ножки под прибором.
	При нише для встраивания выше 140 см: задвиньте прилегающие направляющие для стабилизации на нижней стороне дна прибора.
	Боксы, сетчатые лотки или полки качаются или заедают. Проверьте положение съёмных деталей и при необходимости установите их заново.
	Бутылки или другие ёмкости соприкасаются. Слегка раздвиньте их.

Контактная информация для обращений в случае неисправностей

При возникновении неисправностей, которые вы не можете устранить самостоятельно, обращайтесь в сервисную службу Miele.

Вызвать специалиста сервисной службы Miele можно онлайн на сайте <https://www.miele.ru/domestic/service-enquiry-3117.htm>.

Контактные данные сервисной службы Miele указаны в конце данного документа.

Сообщите сервисной службе модель и фабричный номер прибора. Эти данные указаны на типовой табличке.

Типовую табличку можно найти внутри прибора.

Отображение информации о приборе

Эту информацию можно найти в режиме установок в меню информации **i** (см. главу «Выполнение других установок») или на типовой табличке внутри прибора.

База данных EPREL (Европейский реестр энергетической маркировки)

Начиная с 1 марта 2021 года информацию о маркировке энергопотребления и требованиях к экологическому проектированию электропотребляющей продукции можно будет найти в европейской базе технологических данных на выпускаемые изделия (EPREL). База технологических данных на выпускаемые изделия доступна по следующей ссылке <https://eprel.ec.europa.eu/>. Здесь нужно будет ввести номер модели.

Номер модели указан на типовой табличке.

Miele			
XXXXXX		Nr. XX/XXXXXXXX.	
WEINTEMPERIERBSCHRANK/UNTERTISCHMODELL MULTITEMPERATURE WINE STORAGE CABINET/UNDERCOUNTER FRIGIFREDE INSEMENTEMP. DES VIN/MOD. ENCASTRABLE SOUS PLAN #RIVARIO P. ACCINEGGIAMENTO, VINO/MODERN POTRBAJDO ENCIKERA ВИННЫЙ ТЕМПЕРАТУРНЫЙ ШКАФ			
Klasse/Class Class/Classe SN-ST	Ap-Type/AP-Type A/Tipo/A/Tipo	Brutal/Net/Gross Capacity Volume Bruto/Capacità Bruta XXXX l	Geliefvermögen/Freezing Capacity Pouvoir de Congel./Capac. Congeladora
Nutzen/Net Capacity Volume Utile Capac. Util	Ges /K /G /WINE /CHILL Tot /R /F /VINO /CHILL Tot /F /C /VINO /CHILL	R600a: XXg	

Нижеследующая информация актуальна только для Украины:

соответствует требованиям «Технического регламента ограничения использования некоторых небезопасных веществ в электрическом и электронном оборудовании (2002/95/ЕС)»

Постановление Кабинета Министров Украины от 03.12.2008 № 1057

Документы соответствия

Сертификат соответствия

ЕАЭС RU C-DE.AЯ46.B.20687/21
с 14.07.2021 по 13.07.2026

Декларация о соответствии

ЕАЭС RU Д-DE.РА01.B.42731/21 с
05.10.2021 по 04.10.2026

Соответствует требованиям Технических регламентов Таможенного Союза (а в настоящее время - Евразийского экономического союза ЕАЭС)

ТР ТС 004/2011 «О безопасности низковольтного оборудования»

ТР ТС 020/2011 «Электромагнитная совместимость технических средств»

ТР ЕАЭС 037/2016 «Об ограничении применения опасных веществ в изделиях электротехники и радиоэлектроники»

Условия транспортировки

Прибор должен транспортироваться согласно манипуляционным знакам, указанным на упаковке. Не допускается подвергать прибор ударным нагрузкам при погрузочно-разгрузочных работах.

Условия хранения

Прибор должен храниться в сухом и чистом помещении, при температуре в помещении от +5 до +35°C, избегая воздействия прямых солнечных лучей.

Срок хранения не установлен

Дата изготовления

Дата изготовления состоит из трех цифр и указана на типовой табличке в нижней строке следующим образом:

1. Цифра:
последняя цифра года изготовления
2. Цифра /буква:
1 – 9 = месяцы, с января по сентябрь;
А, В, С = месяцы: октябрь, ноябрь, декабрь
3. Цифра:
1 = 1-й - 9-й день в месяце;
2 = 10-й - 19-й день в месяце;
3 = 20-й - 31-й день в месяце.

Пример: **4 В 1**

4: последняя цифра года изготовления (например, 2014)

В: ноябрь

1: (период с 1 по 9 ноября)

Правила и условия реализации не установлены изготовителем и должны соответствовать национальному и/или местному законодательству страны.

Технические характеристики

Напряжение	230 В
Частота	50 Гц
Предохранитель мин.	10 А
Потребление тока	1,2 А
Класс энергоэффективности	A++ (Приказ Минпромторга РФ от 29.04.2010 N 357) / D (Европейская Директива № 2019/2016)
Брутто-объем KFN 7774 D	245 л

Заявление о соответствии

Настоящим компания Miele заявляет, что данный холодильник-морозильник соответствует директиве 2014/53/ЕС.

Полный текст заявления о соответствии товара требованиям ЕС можно найти на одном из следующих интернет-сайтов:

- Продукты, Скачать, на www.miele.de
- Сервис, Запрос информации, Инструкции по эксплуатации на <https://www.miele.ru/domestic/customer-information-385.htm?#p510> с указанием названия прибора или заводского номера.

Диапазон частот	2,4000 гигагерц – 2,4835 гигагерц
-----------------	--------------------------------------

Максимальная излучаемая мощность	< 100 мВт
----------------------------------	-----------

Производитель:

Миле & Ци. КГ, Карл-Миле-Штрассе, 29, 33332 Гюттерсло, Германия
Miele & Cie. KG, Carl-Miele-Straße 29, 33332 Gütersloh, Deutschland

Изготовлено на заводе:

Либхерр Хаусгерете ГмбХ, Меммингер Штрассе, 77-79, 88416 Оксенхаузен, Германия
Liebherr Hausgeräte GmbH, Memminger Str. 77-79, 88416 Ochsenhausen, Deutschland

Импортёры:

Уполномоченный представитель
производителя на территории РФ:
ООО Миле СНГ
Российская Федерация и страны СНГ
125284 Москва,
Ленинградский пр-т, д. 31а, стр. 1,
этаж 8, помещение I, комната 1
Телефон: (495) 745 8990
8 800 200 2900
Телефакс: (495) 745 8984

ООО «Миле»
ул. Жиланская 48, 50А
01033 Киев, Украина
Телефон: + 38 (044) 496 0300
Телефакс: + 38 (044) 494 2285

Internet: www.miele.ua
E-mail: info@miele.ua



Internet: www.miele.ru
E-mail: info@miele.ru

ТОО Миле
Казахстан
050059, г. Алматы
Проспект Аль-Фараби, 13
Тел. (727) 311 11 41
8-800-080-53-33
Факс (727) 311 10 42



KFN 7774 D

ru - RU, UA, KZ

M.-Nr. 11 741 860 / 00